



**PODER JUDICIÁRIO  
JUSTIÇA DO TRABALHO  
TRIBUNAL REGIONAL DO TRABALHO DA 14ª REGIÃO  
NÚCLEO DE LICITAÇÕES E CONTRATOS**

**MAPA COMPARATIVO DE PREÇOS**

**Valor de referência: 1.171.897,68**

Notas explicativas:

- Referência: Sinapi e orçamentação própria.
- Em razão do tipo de serviço, não há como comparar, já que o orçamento foi com base em referência oficial.
- Em anexo, orçamentação

TRIBUNAL REGIONAL DO TRABALHO DA 14ª REGIÃO		
OBRA: REONERAÇÃO 2026 (PORTO VELHO)		
LOCAL: RUA ALMIRANTE BARROSO, Nº 600 – BAIRRO MOCAMBO – PORTO VELHO-RO		
<b>1</b>	<b>ADMINISTRAÇÃO CENTRAL</b>	
1.1	ESCRITÓRIO CENTRAL	
1.2	VIAGENS	
1.3	OUTROS	
	<b>TOTAL ITEM 1</b>	<b>4,00%</b>
<b>2</b>	<b>IMPOSTOS E TAXAS</b>	
2.1	PIS	0,65%
2.2	COFINS	3,00%
2.3	ISSQN	2,50%
2.4	CPRB (Contribuição Previdenciária sobre Renda Bruta)	2,70%
	<b>TOTAL ITEM 2</b>	<b>8,85%</b>
<b>3</b>	<b>TAXA DE RISCO</b>	
3.1	SEGURO	0,40%
3.2	RISCO	1,27%
3.3	GARANTIA	0,40%
	<b>TOTAL ITEM 3</b>	<b>2,07%</b>
<b>4</b>	<b>DESPESAS FINANCEIRAS</b>	
4.1	DESPESAS FINANCEIRAS	1,23%
	<b>TOTAL ITEM 4</b>	<b>1,23%</b>
<b>5</b>	<b>LUCRO</b>	
5.1	LUCRO	7,40%
	<b>TOTAL ITEM 5</b>	<b>7,40%</b>
	<b>BDI CALCULADO*</b>	<b>26,52%</b>
	<b>BDI ADOTADO</b>	<b>26,52%</b>
Porto Velho/RO, 20 de março de 2026.		
<hr/> ENGº LUIZ GONZAGA MOTA Analista Judiciário / Apoio Especializado / Engenharia		

ISS PORTO VELHO: 5% (50% MATERIAL E 50% MÃO DE OBRA)  
 REONERAÇÃO 2026 (INSS 10,00% E CPRB 2,70%)

 JOÃO VICTOR  
 CASTRO -  
 GUIMARÃES  
 20/03/2026 15:44

 HELY  
 CALIXTO  
 DA  
 CRUZ  
 20/03/2026 16:20

\* Referencial (Acórdão TCU 2.622/2013)

**Obra**  
**Orçamento enviado por GTX ENGENHARIA**  
 <novais@gtxengenharia.com.br> - REV 03 REFORMA TRIBUNAL  
 REGIONAL DO TRABALHO DA 14ª REGIÃO - AUDITÓRIO

**Bancos**  
 SINAPI - 02/2026 -  
 Rondônia  
 SBC - 03/2026 - Rondônia  
 SICRO3 - 10/2025 -  
 Rondônia  
 ORSE - 12/2025 - Sergipe  
 SEDOP - 03/2026 - Pará

**B.D.I.**  
 26,52%

**Encargos Sociais**  
 Desonerado: 0,00%

**Orçamento Sintético**

Item	Código	Banco	Descrição	Und	Quant.	Valor Unit	Valor Unit com BDI	Total	Peso (%)
<b>1</b>			<b>SERVIÇOS PRELIMINARES</b>					<b>948,90</b>	<b>0,08 %</b>
1.1	11397	ORSE	Placa de obra em lona com impressão digital 1,50 x 2,00m, inclusive estruturaem metalon 20 x 20cm e escoramento, instalada - Rev 02 - 09/2021	un	1	750,00	948,90	948,90	0,08 %
<b>2</b>			<b>ADMINISTRAÇÃO E CONTROLE</b>					<b>42.872,80</b>	<b>3,66 %</b>
2.1	90777	SINAPI	ENGENHEIRO CIVIL DE OBRA JUNIOR COM ENCARGOS COMPLEMENTARES	H	160	133,13	168,43	26.948,80	2,30 %
2.2	90776	SINAPI	ENCARREGADO GERAL COM ENCARGOS COMPLEMENTARES	H	400	31,47	39,81	15.924,00	1,36 %
<b>3</b>			<b>AUDITÓRIO</b>					<b>1.118.071,92</b>	<b>95,41 %</b>
<b>3.1</b>			<b>ARQUITETURA</b>					<b>590.759,40</b>	<b>50,41 %</b>
<b>3.1.1</b>			<b>DEMOLIÇÕES E RETIRADAS</b>					<b>12.891,16</b>	<b>1,10 %</b>
3.1.1.1	102551	Próprio	REMOÇÃO DE REVESTIMENTO EM CARPETE (PISO E PAREDE). (REF.: SINAPI 85371)	m²	259,05	4,62	5,84	1.512,85	0,13 %
3.1.1.1	85371	SINAPI	REMOCAO DE PISO EM CARPETE	m²	259,05	4,62	5,84	1.512,85	0,13 %
3.1.1.2	102553	Próprio	RETIRADA REVESTIMENTO EM MADEIRA. (REF.: SBC 022652)	m²	439,49	11,66	14,75	6.482,47	0,55 %
3.1.1.3	97640	SINAPI	REMOÇÃO DE FORROS DE DRYWALL, PVC E FIBROMINERAL, DE FORMA MANUAL, SEM REAPROVEITAMENTO. AF_09/2023	m²	288,04	2,31	2,92	841,07	0,07 %
3.1.1.4	2536169	Próprio	Demolição de piso em granito (REF. ORSE 13413)	m²	42,7	22,59	28,58	1.220,36	0,10 %
3.1.1.4	13413	ORSE	Demolição de piso em granito	m²	42,7	16,66	21,07	899,68	0,08 %
3.1.1.5	97644	SINAPI	REMOÇÃO DE PORTAS, DE FORMA MANUAL, SEM REAPROVEITAMENTO. AF_09/2023	m²	18,77	10,97	13,87	260,33	0,02 %
3.1.1.6	104789	SINAPI	DEMOLIÇÃO DE PISO DE CONCRETO SIMPLES, DE FORMA MANUAL, SEM REAPROVEITAMENTO. AF_09/2023	m³	0,55	232,17	293,74	161,55	0,01 %
<b>3.1.2</b>			<b>REVESTIMENTOS</b>					<b>259.502,85</b>	<b>22,14 %</b>
<b>3.1.2.1</b>			<b>PAREDE</b>					<b>160.177,32</b>	<b>13,67 %</b>

3.1.2.1.1	102578	Próprio	PAINEIS MDF LAMINADO M-975 APLICADO EM PAREDES. (REF.: SBC 120125 02/2024)	m²	441,32	282,21	357,05	157.573,30	13,45 %
3.1.2.1.2	102577	Próprio	ESPUMA ACUSTICA ANTICHAMA 50X50CM. (REF.: SBC 120123 02/2024)	m²	13,25	155,34	196,53	2.604,02	0,22 %
<b>3.1.2.2</b>			<b>PISO</b>					<b>99.325,53</b>	<b>8,48 %</b>
3.1.2.2.1	215234	Próprio	PISO COM ENCHIMENTO EM EPS	m²	37,14	572,16	723,89	26.885,27	2,29 %
3.1.2.2.2	102567	Próprio	PISO VINÍLICO SEMI-FLEXÍVEL EM PLACAS, PADRÃO LISO, ESPESSURA 3,2 MM, FIXADO COM COLA. AF_09/2020 (REF.: SINAPI 101727 02/2024)	m²	285,61	143,53	181,59	51.863,91	4,43 %
3.1.2.2.4	88476	SINAPI	CONTRAPISO COM ARGAMASSA AUTONIVELANTE, APLICADO SOBRE LAJE, ADERIDO, ESPESSURA 2CM. AF_07/2021	m²	42,86	33,70	42,63	1.827,12	0,16 %
3.1.2.2.5	87263	SINAPI	REVESTIMENTO CERÂMICO PARA PISO COM PLACAS TIPO PORCELANATO DE DIMENSÕES 60X60 CM APLICADA EM AMBIENTES DE ÁREA MAIOR QUE 10 M². AF_02/2023_PE	m²	42,86	147,17	186,19	7.980,10	0,68 %
3.1.2.2.5	102576	Próprio	RODAPE INVERTIDO DE ALUMINIO COM PINTURA ELETROSTATICA. (REF.: SBC 130311 02/2024)	M	36,44	52,03	65,82	2.398,48	0,20 %
3.1.2.2.6	98689	SINAPI	SOLEIRA EM GRANITO, LARGURA 15 CM, ESPESSURA 2,0 CM. AF_02/2026	M	21	151,48	191,65	4.024,65	0,34 %
3.1.2.2.7	04768	Próprio	PERFIL DE ALUMÍNIO. (REF.: SEDOP 110810 05/2023)	M	200	17,18	21,73	4.346,00	0,37 %
<b>3.1.3</b>			<b>FORRO</b>					<b>74.889,86</b>	<b>6,39 %</b>
3.1.3.2	102559	Próprio	ISOLAMENTO TÉRMICO/ACÚSTICO COM LÃ DE ROCHA. (REF.: SBC 160156 02/2024)	m²	291,48	75,42	95,42	27.813,02	2,37 %
3.1.3.2	104757	SINAPI	FORRO EM FIBRA MINERAL, PARA AMBIENTES COMERCIAIS, INCLUSIVE ESTRUTURA DE FIXAÇÃO. AF_08/2023_PS	m²	273,48	136,06	172,14	47.076,84	4,02 %
<b>3.1.4</b>			<b>ESQUADRIAS</b>					<b>90.716,13</b>	<b>7,74 %</b>
<b>3.1.4.1</b>			<b>PORTAS</b>					<b>90.716,13</b>	<b>7,74 %</b>
3.1.4.1.1	98490	Próprio	KIT PORTA DO TIPO CORRER, 1,14X210 CM EM PVC, ITENS INCLUSOS: ROLDONAS, MONTAGENS, INSTALAÇÕES, FECHADURA, BARRA/PUXADOR HORIZONTAL E CHAPA DE ALUMÍNIO PCD. FORNECIMENTO E INSTALAÇÃO	UND	1	2.256,42	2.854,82	2.854,82	0,24 %
3.1.4.1.2	98492	Próprio	KIT DE PORTA DE PVC, 90X210CM - FORNECIMENTO E INSTALAÇÃO. (REF.: SINAPI 100689)	UN	2	8.945,30	11.317,59	22.635,18	1,93 %
3.1.4.1.3	98491	Próprio	KIT DE PORTA DE PVC, 80X210CM - FORNECIMENTO E INSTALAÇÃO. (REF.: SINAPI 100689)	UN	2	8.012,29	10.137,14	20.274,28	1,73 %
3.1.4.1.4	98493	Próprio	KIT DE PORTA DE PVC, 120X210CM, DUAS FOLHAS, DO TIPO ABRIR COM BARRA ANTIPÂNICO - FORNECIMENTO E INSTALAÇÃO.	UN	2	12.739,22	16.117,66	32.235,32	2,75 %
3.1.4.1.5	98494	Próprio	KIT DE PORTA 200X210CM, DUAS FOLHAS, DO TIPO ABRIR COM BARRA ANTIPÂNICO - FORNECIMENTO E INSTALAÇÃO.	UN	1	9.941,11	12.577,49	12.577,49	1,07 %
3.1.4.1.6	93196	SINAPI	CONTRAVERGA MOLDADA IN LOCO EM CONCRETO PARA VÃOS DE ATÉ 1,5 M DE COMPRIMENTO. AF_03/2016	M	1,2	91,59	115,87	139,04	0,01 %

<b>3.1.5</b>			<b>PINTURA</b>						<b>4.960,78</b>	<b>0,42 %</b>
3.1.5.1	88485	SINAPI	FUNDO SELADOR ACRÍLICO, APLICAÇÃO MANUAL EM PAREDE, UMA DEMÃO. AF_04/2023	m²	104,57	3,93	4,97	519,71	0,04 %	
3.1.5.2	88497	SINAPI	EMASSAMENTO COM MASSA LÁTEX, APLICAÇÃO EM PAREDE, DUAS DEMÃOS, LIXAMENTO MANUAL. AF_04/2023	m²	104,57	19,14	24,21	2.531,63	0,22 %	
3.1.5.3	88489	SINAPI	PINTURA LÁTEX ACRÍLICA PREMIUM, APLICAÇÃO MANUAL EM PAREDES, DUAS DEMÃOS. AF_04/2023	m²	104,57	14,44	18,26	1.909,44	0,16 %	
<b>3.1.6</b>			<b>ACESSIBILIDADE</b>					<b>76.737,60</b>	<b>6,55 %</b>	
3.1.6.1	98496	Próprio	PISO TÁTIL DIRECIONAL AÇO INOX - FORNECIMENTO E INSTALAÇÃO	m	8,75	116,84	147,82	1.293,42	0,11 %	
3.1.6.2	98495	Próprio	PISO TÁTIL ALERTA AÇO INOX - FORNECIMENTO E INSTALAÇÃO	m	148	145,05	183,51	27.159,48	2,32 %	
3.1.6.3	102579	Próprio	SINALIZAÇÃO VISUAL DE DEGRAUS PARA DEFICIENTE VISUAL. (REF.: SIURB 170598 01/2023)	UN	44	6,29	7,95	349,80	0,03 %	
3.1.6.4	102581	Próprio	PLACA DE SINALIZACAO ADESIVA DE SOLO P/ CADEIRANTE 1,00x1,20. (REF.: SBC 172858 02/2024)	UN	3	252,44	319,38	958,14	0,08 %	
3.1.6.5	102583	Próprio	MAPA TÁTIL COM PEDESTAL (REF.: SBC 202330 02/2024)	UN	1	1.582,95	2.002,74	2.002,74	0,17 %	
3.1.6.10	98497	Próprio	CORRIMÃO DUPLO EM AÇO INOX 304, CHAPA 18, 1 1/2', FORNECIMENTO E INSTALAÇÃO.	M	52	600,98	760,35	39.538,20	3,37 %	
3.1.6.11	98498	Próprio	CORRIMÃO EM AÇO INOX 304, CHAPA 18, 1 1/2", COM GUARDA-CORPO, FORNECIMENTO E INSTALAÇÃO.	M	6,6	650,98	823,61	5.435,82	0,46 %	
<b>3.1.7</b>			<b>LOGOTIPO</b>					<b>4.068,68</b>	<b>0,35 %</b>	
3.1.7.1	102582	Próprio	BRASÃO TRT EM ACM LUMINOSO. FORNECIMENTO E INSTALAÇÃO. (REF.: 061458 SEDOP 03/2021)	UND	2	1.607,92	2.034,34	4.068,68	0,35 %	
<b>3.1.8</b>			<b>MOBILIÁRIOS</b>					<b>66.992,34</b>	<b>5,72 %</b>	
3.1.8.1	98447	Próprio	MESA DE APOIO RECEPÇÃO AUDITÓRIO EM MDF SAVANA OU SIMILAR - FORNECIMENTO E INSTALAÇÃO	UND	1	850,00	1.075,42	1.075,42	0,09 %	
3.1.8.2	98448	Próprio	MESA DE RECEPÇÃO AUDITÓRIO EM MDF SAVANA E FOG OU SIMILAR - FORNECIMENTO E INSTALAÇÃO	UND	1	5.000,00	6.326,00	6.326,00	0,54 %	
3.1.8.3	98449	Próprio	MESA DO PALCO AUDITÓRIO EM MDF SAVANA E FOG OU SIMILAR - FORNECIMENTO E INSTALAÇÃO	UND	10	3.000,00	3.795,60	37.956,00	3,24 %	
3.1.8.5	98451	Próprio	MESA DE APOIO EM MDF SAVANA - FORNECIMENTO E INSTALAÇÃO	UND	1	6.400,00	8.097,28	8.097,28	0,69 %	
3.1.8.6	98452	Próprio	MESA DE TRABALHO EM MDF BRANCO COM CAIXA DE TOMADAS - FORNECIMENTO E INSTALAÇÃO	UND	1	700,00	885,64	885,64	0,08 %	
3.1.8.7	98454	Próprio	MESA DE CANTO ESQUERDA/DIREITA EM MDF SAVANA E FOG OU SIMILAR COM RIPADO - FORNECIMENTO E INSTALAÇÃO	UND	2	3.500,00	4.428,20	8.856,40	0,76 %	
3.1.8.8	98500	Próprio	TRIBUNA EM MDF FOG OU SIMILAR, COM RODÍZIOS PARA LOCOMOÇÃO E RIPADO EM MDF SAVANA OU SIMILAR	UN	1	3.000,00	3.795,60	3.795,60	0,32 %	
<b>3.2</b>			<b>INSTALAÇÕES ELÉTRICAS</b>					<b>92.398,63</b>	<b>7,88 %</b>	
<b>3.2.1</b>			<b>CONDUTORES</b>					<b>20.216,98</b>	<b>1,73 %</b>	

3.2.1.1	91926	SINAPI	CABO DE COBRE FLEXÍVEL ISOLADO, 2,5 MM², ANTI-CHAMA 450/750 V, PARA CIRCUITOS TERMINAIS - FORNECIMENTO E INSTALAÇÃO. AF_03/2023	M	2561,42	5,10	6,45	16.521,15	1,41 %
3.2.1.2	91928	SINAPI	CABO DE COBRE FLEXÍVEL ISOLADO, 4 MM², ANTI-CHAMA 450/750 V, PARA CIRCUITOS TERMINAIS - FORNECIMENTO E INSTALAÇÃO. AF_03/2023	M	14,07	7,91	10,00	140,70	0,01 %
3.2.1.3	91930	SINAPI	CABO DE COBRE FLEXÍVEL ISOLADO, 6 MM², ANTI-CHAMA 450/750 V, PARA CIRCUITOS TERMINAIS - FORNECIMENTO E INSTALAÇÃO. AF_03/2023	M	254,12	11,06	13,99	3.555,13	0,30 %
<b>3.2.2</b>			<b>DISJUNTORES</b>					<b>1.217,94</b>	<b>0,10 %</b>
3.2.2.1	93653	SINAPI	DISJUNTOR MONOPOLAR TIPO DIN, CORRENTE NOMINAL DE 10A - FORNECIMENTO E INSTALAÇÃO. AF_07/2025	UN	12	11,51	14,56	174,72	0,01 %
3.2.2.2	93654	SINAPI	DISJUNTOR MONOPOLAR TIPO DIN, CORRENTE NOMINAL DE 16A - FORNECIMENTO E INSTALAÇÃO. AF_07/2025	UN	7	11,51	14,56	101,92	0,01 %
3.2.2.3	CP-0141	Próprio	DPS (DISPOSITIVO DE PROTEÇÃO CONTRA SURTO) - PÁRA-RAIOS DE BAIXA TENSÃO, TENSÃO DE OPERAÇÃO 175V ( VN = 127V ), CORR. MAX.20KA	UND	6	65,02	82,26	493,56	0,04 %
3.2.2.4	064410	SBC	DISJUNTOR TRIPOLAR 80A CURVA C	UN	2	176,95	223,87	447,74	0,04 %
<b>3.2.3</b>			<b>ILUMINAÇÃO</b>					<b>45.375,30</b>	<b>3,87 %</b>
3.2.3.1	102586	Próprio	LUMINÁRIA TIPO PAINEL LED 62X62 DIMERIZÁVEL - FORNECIMENTO E INSTALAÇÃO. (REF.: SINAPI 97587)	UN	50	269,31	340,73	17.036,50	1,45 %
3.2.3.2	102587	Próprio	LUMINÁRIA LED TIPO PENDENTE LINEAR 4000K (REF.: LOOZ) - FORNECIMENTO E INSTALAÇÃO. (REF.: SINAPI 97587)	UN	2	330,57	418,23	836,46	0,07 %
3.2.3.3	102588	Próprio	FITA LED ALL LIGHT 24V, 500LM/W, ROLO DE 5 METROS 3000K, REF.: STELLA (REF.: SBC 060012)	UN	11	499,95	632,53	6.957,83	0,59 %
3.2.3.4	102589	Próprio	FONTE DIMERIZÁVEL 40W (REF.: SBC 060563)	UN	23	480,38	607,77	13.978,71	1,19 %
3.2.3.5	102590	Próprio	EXTENSÃO ELÉTRICA TIPO TOTEM VERTICAL COM 6 TOMADAS E 2 USB - FORNECIMENTO E INSTALAÇÃO. (REF.: SINAPI 97587)	UN	3	400,81	507,10	1.521,30	0,13 %
3.2.3.6	102591	Próprio	PERFIL DE SOBREPOR PLANO 14W, 1 METRO COM FONTE 15W - FORNECIMENTO E INSTALAÇÃO. (REF.: SINAPI 97587)	UN	9	443,02	560,50	5.044,50	0,43 %
<b>3.2.4</b>			<b>TOMADAS E INTERRUPTORES</b>					<b>3.261,04</b>	<b>0,28 %</b>
3.2.4.1	91983	SINAPI	DIMMER ROTATIVO (1 MÓDULO), 220V/600W, INCLUINDO SUPORTE E PLACA - FORNECIMENTO E INSTALAÇÃO. AF_03/2023	UN	4	108,93	137,81	551,24	0,05 %
3.2.4.2	91953	SINAPI	INTERRUPTOR SIMPLES (1 MÓDULO), 10A/250V, INCLUINDO SUPORTE E PLACA - FORNECIMENTO E INSTALAÇÃO. AF_03/2023	UN	2	33,25	42,06	84,12	0,01 %
3.2.4.3	91959	SINAPI	INTERRUPTOR SIMPLES (2 MÓDULOS), 10A/250V, INCLUINDO SUPORTE E PLACA - FORNECIMENTO E INSTALAÇÃO. AF_03/2023	UN	1	50,63	64,05	64,05	0,01 %

3.2.4.4	91967	SINAPI	INTERRUPTOR SIMPLES (3 MÓDULOS), 10A/250V, INCLUINDO SUPORTE E PLACA - FORNECIMENTO E INSTALAÇÃO. AF_03/2023	UN	1	68,01	86,04	86,04	0,01 %
3.2.4.5	92009	SINAPI	TOMADA BAIXA DE EMBUTIR (2 MÓDULOS), 2P+T 20 A, INCLUINDO SUPORTE E PLACA - FORNECIMENTO E INSTALAÇÃO. AF_03/2023	UN	4	58,54	74,06	296,24	0,03 %
3.2.4.6	91992	SINAPI	TOMADA ALTA DE EMBUTIR (1 MÓDULO), 2P+T 10 A, INCLUINDO SUPORTE E PLACA - FORNECIMENTO E INSTALAÇÃO. AF_03/2023	UN	10	50,55	63,95	639,50	0,05 %
3.2.4.7	8486	Próprio	TOMADA TETO (1 MÓDULO), 2P+T 20 A, INCLUINDO SUPORTE E PLACA - FORNECIMENTO E INSTALAÇÃO.	UN	4	52,92	66,95	267,80	0,02 %
3.2.4.8	202318	Próprio	TOMADA DE EMBUTIR (1 MÓDULO), 2P+T 20 A, INCLUINDO SUPORTE E PLACA - FORNECIMENTO E INSTALAÇÃO.	UN	19	52,92	66,95	1.272,05	0,11 %
<b>3.2.5</b>			<b>ELETRODUTOS E CONEXÕES</b>					<b>8.667,31</b>	<b>0,74 %</b>
3.2.5.1	72935	SINAPI	ELETRODUTO DE PVC FLEXIVEL CORRUGADO DN 25MM (1") FORNECIMENTO E INSTALACAO	M	42,3	11,41	14,43	610,38	0,05 %
3.2.5.2	72934	SINAPI	ELETRODUTO DE PVC FLEXIVEL CORRUGADO DN 20MM (3/4") FORNECIMENTO E INSTALACAO	M	259,51	9,45	11,95	3.101,14	0,26 %
3.2.5.3	102599	Próprio	ELETRODUTO FLEXÍVEL CORRUGADO, PEAD, DN 40 MM (1 1/4") - FORNECIMENTO E INSTALAÇÃO. (REF.: SINAPI 91840)	M	6,58	24,16	30,56	201,08	0,02 %
3.2.5.4	102600	Próprio	ELETRODUTO DE PVC FLEXIVEL (1"), PARA PISO - FORNECIMENTO E INSTALAÇÃO.	M	40,78	31,83	40,27	1.642,21	0,14 %
3.2.5.5	102601	Próprio	ELETRODUTO DE PVC FLEXIVEL, (3/4"), PARA PISO - FORNECIMENTO E INSTALAÇÃO.	M	121,82	20,20	25,55	3.112,50	0,27 %
<b>3.2.6</b>			<b>CAIXA DE PASSAGEM</b>					<b>5.974,84</b>	<b>0,51 %</b>
3.2.6.1	102557	Próprio	CAIXA RETANGULAR 4" X 4", PVC COM PLACA CEGA - FORNECIMENTO E INSTALAÇÃO.	UN	4	57,32	72,52	290,08	0,02 %
3.2.6.2	78474R	Próprio	CAIXA OCTOGONAL 3" X 3", PVC - FORNECIMENTO E INSTALAÇÃO.	UN	48	12,24	15,48	743,04	0,06 %
3.2.6.3	845169	Próprio	CAIXA DE PASSAGEM PVC 4X2" C/ TAMPA - FORNECIMENTO E INSTALACAO	UN	12	10,92	13,81	165,72	0,01 %
3.2.6.4	102561	Próprio	CAIXA RETANGULAR 4" X 2" METÁLICA COM TAMPA - FORNECIMENTO E INSTALAÇÃO. (REF.:SINAPI 92868)	UN	100	37,75	47,76	4.776,00	0,41 %
<b>3.2.7</b>			<b>ELETROCALHA E ACESSÓRIOS</b>					<b>4.459,88</b>	<b>0,38 %</b>
3.2.7.1	216943	Próprio	SAÍDA LATERAL PARA ELETRODUTO, MAIS BOX DE ALUMÍNIO 3/4" A 1.1/4" - FORNECIMENTO E INSTALAÇÃO	UN	28	26,24	33,19	929,32	0,08 %
3.2.7.2	102585	Próprio	ELETROCALHA PERFURADA, TIPO 'U', CHAPA 18, 100X100MM, COM TAMPA, INCLUSO ACESSÓRIOS - FORNECIMENTO E INSTALAÇÃO (REF.: SBC 061108 07/2023)	M	32	87,21	110,33	3.530,56	0,30 %
<b>3.2.8</b>			<b>QUADROS DE DISTRIBUIÇÃO</b>					<b>3.225,34</b>	<b>0,28 %</b>

3.2.8.1	102580	Próprio	QUADRO DE DISTRIBUIÇÃO DE ENERGIA EM CHAPA DE AÇO GALVANIZADO, DE EMBUTIR, COM BARRAMENTO TRIFÁSICO, PARA 48 DISJUNTORES - FORNECIMENTO E INSTALAÇÃO. (SINAPI 101881)	UN	2	1.274,64	1.612,67	3.225,34	0,28 %
<b>3.3</b>			<b>CABEAMENTO ESTRUTURADO</b>					<b>20.328,66</b>	<b>1,73 %</b>
<b>3.3.1</b>			<b>CABO E ELETRODUTO</b>					<b>11.208,25</b>	<b>0,96 %</b>
3.3.1.1	98297	SINAPI	CABO ELETRÔNICO CATEGORIA 6, INSTALADO EM EDIFICAÇÃO INSTITUCIONAL - FORNECIMENTO E INSTALAÇÃO. AF_08/2025	M	911	6,80	8,60	7.834,60	0,67 %
3.3.1.2	72935	SINAPI	ELETRODUTO DE PVC FLEXIVEL CORRUGADO DN 25MM (1") FORNECIMENTO E INSTALACAO	M	19	11,41	14,43	274,17	0,02 %
3.3.1.3	72934	SINAPI	ELETRODUTO DE PVC FLEXIVEL CORRUGADO DN 20MM (3/4") FORNECIMENTO E INSTALACAO	M	31,8	9,45	11,95	380,01	0,03 %
3.3.1.4	102598	Próprio	ELETRODUTO FLEXÍVEL CORRUGADO, PEAD, DN 50 (1 1/2") - FORNECIMENTO E INSTALAÇÃO. (REF.: SINAPI 97667)	M	2,96	10,55	13,34	39,48	0,00 %
3.3.1.5	93008	SINAPI	ELETRODUTO RÍGIDO ROSCÁVEL, PVC, DN 50 MM (1 1/2"), PARA REDE ENTERRADA DE DISTRIBUIÇÃO DE ENERGIA ELÉTRICA - FORNECIMENTO E INSTALAÇÃO. AF_12/2021	M	50,38	19,31	24,43	1.230,78	0,11 %
3.3.1.6	91865	SINAPI	ELETRODUTO RÍGIDO ROSCÁVEL, PVC, DN 40 MM (1 1/4"), PARA CIRCUITOS TERMINAIS, INSTALADO EM FORRO - FORNECIMENTO E INSTALAÇÃO. AF_03/2023	M	2,9	20,18	25,53	74,03	0,01 %
3.3.1.7	102600	Próprio	ELETRODUTO DE PVC FLEXIVEL (1"), PARA PISO - FORNECIMENTO E INSTALAÇÃO.	M	10,46	31,83	40,27	421,22	0,04 %
3.3.1.8	102601	Próprio	ELETRODUTO DE PVC FLEXIVEL, (3/4"), PARA PISO - FORNECIMENTO E INSTALAÇÃO.	M	4,8	20,20	25,55	122,64	0,01 %
3.3.1.9	102602	Próprio	ELETRODUTO DE PVC FLEXIVEL (1.1/4"), PARA PISO - FORNECIMENTO E INSTALAÇÃO.	M	5,2	126,36	159,87	831,32	0,07 %
<b>3.3.2</b>			<b>CAIXA DE PASSAGEM</b>					<b>2.545,03</b>	<b>0,22 %</b>
3.3.2.1	061460	SBC	CAIXA DE PASSAGEM GALV. EMBUTIR C/ TAMPA APARAF.152X152X82	UN	2	100,33	126,93	253,86	0,02 %
3.3.2.2	059099	SBC	CAIXA DE PASSAGEM METALICA DE SOBREPOR 30x30x10cm PVC CPT	UN	7	258,71	327,31	2.291,17	0,20 %
<b>3.3.3</b>			<b>TOMADAS E ACESSÓRIOS</b>					<b>6.575,38</b>	<b>0,56 %</b>
3.3.3.1	84324	Próprio	TOMADA DE EMBUTIR RJ45 C/ 1 MÓDULOS RJ45 CAT 6 REF.: FURUKAWA OU SIMILAR - FORNECIMENTO E INSTALAÇÃO	UN	3	83,09	105,12	315,36	0,03 %
3.3.3.2	94345	Próprio	TOMADA DE EMBUTIR RJ45 C/ 2 MÓDULOS RJ45 CAT 6 REF.: FURUKAWA OU SIMILAR - FORNECIMENTO E INSTALAÇÃO	UN	12	150,50	190,41	2.284,92	0,19 %
3.3.3.3	061359	SBC	CONECTOR FEMEA PARA RJ45	UN	48	14,42	18,24	875,52	0,07 %
3.3.3.4	98302	SINAPI	PATCH PANEL 24 PORTAS, CATEGORIA 6 - FORNECIMENTO E INSTALAÇÃO. AF_08/2025	UN	2	1.196,28	1.513,53	3.027,06	0,26 %

3.3.3.5	102557	Próprio	CAIXA RETANGULAR 4" X 4", PVC COM PLACA CEGA - FORNECIMENTO E INSTALAÇÃO.	UN	1	57,32	72,52	72,52	0,01 %
<b>3.4</b>			<b>ÁUDIO E VÍDEO</b>					<b>399.890,63</b>	<b>34,12 %</b>
3.4.1	102604	Próprio	MICROFONE DUPLO SEM FIO SHURE - (REF.: SBC 068294)	UN	1	6.435,52	8.142,21	8.142,21	0,69 %
3.4.2	102605	Próprio	SUORTE ARTICUALDO PARA TV 43" (REF.: SBC 067204)	UN	2	435,39	550,85	1.101,70	0,09 %
3.4.3	102606	Próprio	TELEVISOR 43" (REF.: SBC 068621)	UN	2	1.929,26	2.440,89	4.881,78	0,42 %
3.4.4	102607	Próprio	MESA DE SOM DIGITAL BEGRINGER X32 COMPACT - FORNECIMENTO E INSTALAÇÃO. (REF.: SBC 068575)	UN	1	26.211,38	33.162,63	33.162,63	2,83 %
3.4.5	98489	Próprio	MICROFONE PESCOÇO DE GANSO COM ESTAÇÃO DE CONFERÊNCIA SEM FIO - (REF.: SBC 068294)	UN	13	15.185,52	19.212,71	249.765,23	21,31 %
3.4.6	98463	Próprio	CABO PARALELO POLARIZADO 2x1,50mm² (REF.: SBC 068190)	M	286	6,64	8,40	2.402,40	0,21 %
3.4.7	98468	Próprio	CABO HDMI 2.0 BLINDADO - 30,0 M (REF.: SBC 79612)	UN	3	341,30	431,81	1.295,43	0,11 %
3.4.8	215541	Próprio	PAR DE CAIXA DE SOM ARANDELA PARA SOM AMBIENTE JBL 6,5" 140W (REF.: SBC 068282)	PAR	9	928,04	1.174,15	10.567,35	0,90 %
3.4.9	98488	Próprio	TRANSFORMADOR DE SOM S2/1KV2 - FORNECIMENTO E INSTALAÇÃO (REF.: SBC 068310)	UN	2	1.486,67	1.880,93	3.761,86	0,32 %
3.4.10	98487	Próprio	AMPLIFICADOR DB SERIES Q 12000W - FORNECIMENTO E INSTALAÇÃO (REF.: SBC 068310)	UN	1	24.558,30	31.071,16	31.071,16	2,65 %
3.4.11	98486	Próprio	CAIXA DE SUBWOOFER ATIVO ATTACK VRS 1510A (REF.: SBC 068282)	PAR	1	5.395,72	6.826,66	6.826,66	0,58 %
3.4.12	98505	Próprio	RECEPTOR DE PONTO DE ACESSO SHURE MXCWAPT-W	UN	1	34.906,44	44.163,62	44.163,62	3,77 %
3.4.13	2536175	Próprio	CABO XLR PARA SUBWOOFER	UN	30	72,42	91,62	2.748,60	0,23 %
<b>3.5</b>			<b>SOM</b>					<b>14.694,60</b>	<b>1,25 %</b>
<b>3.5.1</b>			<b>CAIXA DE PASSAGEM</b>					<b>5.547,53</b>	<b>0,47 %</b>
3.5.1.1	102557	Próprio	CAIXA RETANGULAR 4" X 4", PVC COM PLACA CEGA - FORNECIMENTO E INSTALAÇÃO.	UN	1	57,32	72,52	72,52	0,01 %
3.5.1.2	2536184	Próprio	CAIXA DE PASSAGEM GALV. EMBUTIR C/ TAMPA APARAF.100X100X80 ( REF SBC 061460 )	UN	12	93,88	118,77	1.425,24	0,12 %
3.5.1.3	2536185	Próprio	CAIXA DE PASSAGEM GALV. EMBUTIR C/ TAMPA APARAF.300X300X120 ( REF SBC 061460 )	UN	2	168,76	213,51	427,02	0,04 %
3.5.1.4	061462	SBC	CAIXA DE PASSAGEM DE ACO C/ TAMPA APARAFUSADA 302X302X120	UN	1	219,13	277,24	277,24	0,02 %
3.5.1.5	2536188	Próprio	CAIXA DE PASSAGEM GALV. SOBREPOR C/ TAMPA APARAF.150X150X80 ( REF SBC 061460 )	UN	21	125,92	159,31	3.345,51	0,29 %
<b>3.5.2</b>			<b>ELETRODUTOS E CONEXÕES</b>					<b>2.088,34</b>	<b>0,18 %</b>
3.5.2.1	72934	SINAPI	ELETRODUTO DE PVC FLEXIVEL CORRUGADO DN 20MM (3/4") FORNECIMENTO E INSTALACAO	M	60	9,45	11,95	717,00	0,06 %

3.5.2.2	102599	Próprio	ELETRODUTO FLEXÍVEL CORRUGADO, PEAD, DN 40 MM (1 1/4") - FORNECIMENTO E INSTALAÇÃO. (REF.: SINAPI 91840)	M	30	24,16	30,56	916,80	0,08 %
3.5.2.3	102600	Próprio	ELETRODUTO DE PVC FLEXIVEL (1"), PARA PISO - FORNECIMENTO E INSTALAÇÃO.	M	10	31,83	40,27	402,70	0,03 %
3.5.2.4	C11058	Próprio	ELETRODUTO FLEXÍVEL CORRUGADO, PEAD, DN 32 (1 1/4"), PARA REDE ENTERRADA DE DISTRIBUIÇÃO DE ENERGIA ELÉTRICA - FORNECIMENTO E INSTALAÇÃO. (REF.: SINAPI 97667 12/2021)	M	3	13,66	17,28	51,84	0,00 %
<b>3.5.3</b>			<b>ELETROCALHA E ACESSÓRIOS</b>					<b>2.805,89</b>	<b>0,24 %</b>
3.5.3.1	216943	Próprio	SAÍDA LATERAL PARA ELETRODUTO, MAIS BOX DE ALUMÍNIO 3/4" A 1.1/4" - FORNECIMENTO E INSTALAÇÃO	UN	11	26,24	33,19	365,09	0,03 %
3.5.3.2	2536186	Próprio	ELETROCALHA PERFURADA TIPO ""U"" 100X50 CHAPA 22 COM TAMPA, INCLUSO ACESSÓRIOS - FORNECIMENTO E INSTALAÇÃO (REF.: SBC 061108 07/2023)	M	30	64,31	81,36	2.440,80	0,21 %
<b>3.5.4</b>			<b>CONDUTORES</b>					<b>4.252,84</b>	<b>0,36 %</b>
3.5.4.1	98463	Próprio	CABO PARALELO POLARIZADO 2x1,50mm <sup>2</sup> (REF.: SBC 068190)	M	298	6,64	8,40	2.503,20	0,21 %
3.5.4.2	2536194	Próprio	Cabo Microfone Balanceado Estereo / Dmx Rolo C/ 100 Metros	UN	4	345,73	437,41	1.749,64	0,15 %
<b>4</b>			<b>SERVIÇOS FINAIS</b>					<b>10.004,06</b>	<b>0,85 %</b>
4.2	9537	Próprio	LIMPEZA FINAL DA OBRA	m <sup>2</sup>	298,51	4,38	5,54	1.653,74	0,14 %
4.3	98499	Próprio	CAMINHÃO BASCULANTE 10 m <sup>3</sup> - PRS RECICLADORA	UN	6	1.100,00	1.391,72	8.350,32	0,71 %

<b>Total sem BDI</b>	<b>926.283,76</b>
<b>Total do BDI</b>	<b>245.613,92</b>
<b>Total Geral</b>	<b>1.171.897,68</b>

**Obra**Orçamento enviado por GTX ENGENHARIA <novais@gtxengenharia.com.br> - REV 03  
REFORMA TRIBUNAL REGIONAL DO TRABALHO DA 14ª REGIÃO - AUDITÓRIO**Bancos**SINAPI - 02/2026 - Rondônia  
SBC - 03/2026 - Rondônia  
SICRO3 - 10/2025 - Rondônia  
ORSE - 12/2025 - Sergipe  
SEDOP - 03/2026 - Pará**B.D.I.**

26,52%

**Encargos Sociais**

Desonerado: 0,00%

**Planilha Orçamentária Analítica**

1								948,90	
SERVIÇOS PRELIMINARES									
1.1	Código Banco	Descrição	Tipo	Und	Quant.	Valor Unit	Total		
Composição	11397 ORSE	Placa de obra em lona com impressão digital 1,50 x 2,00m, inclusive estrutura em metalon 20 x 20cm e escoramento, instalada - Rev 02 - 09/2021	Mobilização / Instalações Provisórias / Desmobilização	un	1,0000000	750,00	750,00		
Insumo	12325 ORSE	Placa em lona com impressão digital 1,50 x 2,00m, inclusive estrutura em metalon 20x20cm, inclusive escoramento	Serviços	un	1,0000000	750,00	750,00		
				MO sem LS =>	0,00	LS =>	0,00	MO com LS =>	0,00
				Valor do BDI =>	198,90			Valor com BDI =>	948,90
					<b>Quant. =&gt;</b>	<b>1,0000000</b>	<b>Preço Total =&gt;</b>	<b>948,90</b>	

2								42.872,80	
ADMINISTRAÇÃO E CONTROLE									
2.1	Código Banco	Descrição	Tipo	Und	Quant.	Valor Unit	Total		
Composição	90777 SINAPI	ENGENHEIRO CIVIL DE OBRA JUNIOR COM ENCARGOS COMPLEMENTARES	Livro SINAPI: Cálculos e Parâmetros	H	1,0000000	133,13	133,13		
Composição Auxiliar	95402 SINAPI	CURSO DE CAPACITAÇÃO PARA ENGENHEIRO CIVIL DE OBRA JÚNIOR (ENCARGOS COMPLEMENTARES) - HORISTA	Livro SINAPI: Cálculos e Parâmetros	H	1,0000000	1,84	1,84		
Insumo	00002706 SINAPI	ENGENHEIRO CIVIL DE OBRA JUNIOR (HORISTA)	Mão de Obra	H	1,0000000	125,01	125,01		
Insumo	00037370 SINAPI	ALIMENTAÇÃO - HORISTA (COLETADO CAIXA - ENCARGOS COMPLEMENTARES)	Material	H	1,0000000	3,76	3,76		
Insumo	00037372 SINAPI	EXAMES - HORISTA (COLETADO CAIXA - ENCARGOS COMPLEMENTARES)	Material	H	1,0000000	1,52	1,52		
Insumo	00037373 SINAPI	SEGURO - HORISTA (COLETADO CAIXA - ENCARGOS COMPLEMENTARES)	Material	H	1,0000000	0,01	0,01		
Insumo	00043462 SINAPI	FERRAMENTAS - FAMÍLIA ENGENHEIRO CIVIL - HORISTA (ENCARGOS COMPLEMENTARES - COLETADO CAIXA)	Material	H	1,0000000	0,02	0,02		
Insumo	00043486 SINAPI	EPI - FAMÍLIA ENGENHEIRO CIVIL - HORISTA (ENCARGOS COMPLEMENTARES - COLETADO CAIXA)	Material	H	1,0000000	0,97	0,97		
				MO sem LS =>	126,85	LS =>	0,00	MO com LS =>	126,85
				Valor do BDI =>	35,30			Valor com BDI =>	168,43

Quant. => 160,0000000 Preço Total => 26.948,80

2.2	Código	Banco	Descrição	Tipo	Und	Quant.	Valor Unit	Total		
Composição	90776	SINAPI	ENCARREGADO GERAL COM ENCARGOS COMPLEMENTARES	Livro SINAPI: Cálculos e Parâmetros	H	1,0000000	31,47	31,47		
Composição Auxiliar	95401	SINAPI	CURSO DE CAPACITAÇÃO PARA ENCARREGADO GERAL (ENCARGOS COMPLEMENTARES) - HORISTA	Livro SINAPI: Cálculos e Parâmetros	H	1,0000000	0,51	0,51		
Insumo	00004083	SINAPI	ENCARREGADO GERAL DE OBRAS (HORISTA)	Mão de Obra	H	1,0000000	24,11	24,11		
Insumo	00037370	SINAPI	ALIMENTACAO - HORISTA (COLETADO CAIXA - ENCARGOS COMPLEMENTARES)	Material	H	1,0000000	3,76	3,76		
Insumo	00037371	SINAPI	TRANSPORTE - HORISTA (COLETADO CAIXA - ENCARGOS COMPLEMENTARES)	Material	H	1,0000000	0,08	0,08		
Insumo	00037372	SINAPI	EXAMES - HORISTA (COLETADO CAIXA - ENCARGOS COMPLEMENTARES)	Material	H	1,0000000	1,52	1,52		
Insumo	00037373	SINAPI	SEGURO - HORISTA (COLETADO CAIXA - ENCARGOS COMPLEMENTARES)	Material	H	1,0000000	0,01	0,01		
Insumo	00043463	SINAPI	FERRAMENTAS - FAMILIA ENCARREGADO GERAL - HORISTA (ENCARGOS COMPLEMENTARES - COLETADO CAIXA)	Material	H	1,0000000	0,13	0,13		
Insumo	00043487	SINAPI	EPI - FAMILIA ENCARREGADO GERAL - HORISTA (ENCARGOS COMPLEMENTARES - COLETADO CAIXA)	Material	H	1,0000000	1,35	1,35		
				MO sem LS =>		24,62	LS =>	0,00	MO com LS =>	24,62
				Valor do BDI =>		8,34			Valor com BDI =>	39,81
						<b>Quant. =&gt;</b>	<b>400,0000000</b>	<b>Preço Total =&gt;</b>	<b>15.924,00</b>	

<b>3</b>			<b>AUDITÓRIO</b>					<b>1.118.071,92</b>		
<b>3.1</b>			<b>ARQUITETURA</b>					<b>590.759,40</b>		
<b>3.1.1</b>			<b>DEMOLIÇÕES E RETIRADAS</b>					<b>12.891,16</b>		
<b>3.1.1.1</b>	<b>Código</b>	<b>Banco</b>	<b>Descrição</b>	<b>Tipo</b>	<b>Und</b>	<b>Quant.</b>	<b>Valor Unit</b>	<b>Total</b>		
Composição	102551	Próprio	REMOÇÃO DE REVESTIMENTO EM CARPETE (PISO E PAREDE). (REF.: SINAPI 85371)	SERP - SERVIÇOS PRELIMINARES	m²	1,0000000	4,62	4,62		
Composição Auxiliar	88309	SINAPI	PEDREIRO COM ENCARGOS COMPLEMENTARES	Livro SINAPI: Cálculos e Parâmetros	H	0,0200000	29,39	0,58		
Composição Auxiliar	88316	SINAPI	SERVENTE COM ENCARGOS COMPLEMENTARES	Livro SINAPI: Cálculos e Parâmetros	H	0,1600000	25,31	4,04		
				MO sem LS =>		3,25	LS =>	0,00	MO com LS =>	3,25
				Valor do BDI =>		1,22			Valor com BDI =>	5,84
						<b>Quant. =&gt;</b>	<b>259,0500000</b>	<b>Preço Total =&gt;</b>	<b>1.512,85</b>	

3.1.1.1	Código Banco	Descrição	Tipo	Und	Quant.	Valor Unit	Total	
Composição	85371 SINAPI	REMOCAO DE PISO EM CARPETE	SERP - SERVIÇOS PRELIMINARES	m²	1,0000000	4,62	4,62	
Composição Auxiliar	88309 SINAPI	PEDREIRO COM ENCARGOS COMPLEMENTARES	Livro SINAPI: Cálculos e Parâmetros	H	0,0200000	29,39	0,58	
Composição Auxiliar	88316 SINAPI	SERVENTE COM ENCARGOS COMPLEMENTARES	Livro SINAPI: Cálculos e Parâmetros	H	0,1600000	25,31	4,04	
			MO sem LS =>	3,25	LS =>	0,00	MO com LS =>	3,25
			Valor do BDI =>	1,22			Valor com BDI =>	5,84
			<b>Quant. =&gt;</b>	<b>259,0500000</b>	<b>Preço Total =&gt;</b>		<b>1.512,85</b>	

3.1.1.2	Código Banco	Descrição	Tipo	Und	Quant.	Valor Unit	Total	
Composição	102553 Próprio	RETIRADA REVESTIMENTO EM MADEIRA. (REF.: SBC 022652)	22	m²	1,0000000	11,66	11,66	
Composição Auxiliar	88261 SINAPI	CARPINTEIRO DE ESQUADRIA COM ENCARGOS COMPLEMENTARES	Livro SINAPI: Cálculos e Parâmetros	H	0,1820000	27,53	5,01	
Composição Auxiliar	88316 SINAPI	SERVENTE COM ENCARGOS COMPLEMENTARES	Livro SINAPI: Cálculos e Parâmetros	H	0,2630000	25,31	6,65	
			MO sem LS =>	8,33	LS =>	0,00	MO com LS =>	8,33
			Valor do BDI =>	3,09			Valor com BDI =>	14,75
			<b>Quant. =&gt;</b>	<b>439,4900000</b>	<b>Preço Total =&gt;</b>		<b>6.482,47</b>	

3.1.1.3	Código Banco	Descrição	Tipo	Und	Quant.	Valor Unit	Total	
Composição	97640 SINAPI	REMOÇÃO DE FORROS DE DRYWALL, PVC E FIBROMINERAL, DE FORMA MANUAL, SEM REAPROVEITAMENTO. AF_09/2023	Demolições e Remoções	m²	1,0000000	2,31	2,31	
Composição Auxiliar	88278 SINAPI	MONTADOR DE ESTRUTURA METÁLICA COM ENCARGOS COMPLEMENTARES	Livro SINAPI: Cálculos e Parâmetros	H	0,0229000	30,03	0,68	
Composição Auxiliar	88316 SINAPI	SERVENTE COM ENCARGOS COMPLEMENTARES	Livro SINAPI: Cálculos e Parâmetros	H	0,0647000	25,31	1,63	
			MO sem LS =>	1,68	LS =>	0,00	MO com LS =>	1,68
			Valor do BDI =>	0,61			Valor com BDI =>	2,92
			<b>Quant. =&gt;</b>	<b>288,0400000</b>	<b>Preço Total =&gt;</b>		<b>841,07</b>	

3.1.1.4	Código Banco	Descrição	Tipo	Und	Quant.	Valor Unit	Total	
Composição	2536169 Próprio	Demolição de piso em granito (REF. ORSE 13413)	45	m²	1,0000000	22,59	22,59	
Composição Auxiliar	88316 SINAPI	SERVENTE COM ENCARGOS COMPLEMENTARES	Livro SINAPI: Cálculos e Parâmetros	H	0,8000000	25,31	20,24	
Composição Auxiliar	88309 SINAPI	PEDREIRO COM ENCARGOS COMPLEMENTARES	Livro SINAPI: Cálculos e Parâmetros	H	0,0800000	29,39	2,35	
			MO sem LS =>	15,87	LS =>	0,00	MO com LS =>	15,87

Valor do BDI => 5,99 Valor com BDI => 28,58  
**Quant. => 42,7000000 Preço Total => 1.220,36**

3.1.1.4	Código Banco	Descrição	Tipo	Und	Quant.	Valor Unit	Total		
Composição	13413 ORSE	Demolição de piso em granito	Demolições / Remoções	m²	1,0000000	16,66	16,66		
Composição Auxiliar	10549 ORSE	Encargos Complementares - Servente	Provisórios	h	0,8000000	3,86	3,08		
Composição Auxiliar	10550 ORSE	Encargos Complementares - Pedreiro	Provisórios	h	0,0800000	3,73	0,29		
Insumo	00004750/SINA ORSE	Pedreiro (horista)	Mão de Obra	h	0,0800000	20,44	1,63		
Insumo	00006111/SINA ORSE	Servente de obras (horista)	Mão de Obra	h	0,8000000	14,58	11,66		
				MO sem LS =>	13,29	LS =>	0,00	MO com LS =>	13,29
				Valor do BDI =>	4,41			Valor com BDI =>	21,07
						<b>Quant. =&gt;</b>	<b>42,7000000</b>	<b>Preço Total =&gt;</b>	<b>899,68</b>

3.1.1.5	Código Banco	Descrição	Tipo	Und	Quant.	Valor Unit	Total		
Composição	97644 SINAPI	REMOÇÃO DE PORTAS, DE FORMA MANUAL, SEM REAPROVEITAMENTO. AF_09/2023	Demolições e Remoções	m²	1,0000000	10,97	10,97		
Composição Auxiliar	88309 SINAPI	PEDREIRO COM ENCARGOS COMPLEMENTARES	Livro SINAPI: Cálculos e Parâmetros	H	0,1087000	29,39	3,19		
Composição Auxiliar	88316 SINAPI	SERVENTE COM ENCARGOS COMPLEMENTARES	Livro SINAPI: Cálculos e Parâmetros	H	0,3075000	25,31	7,78		
				MO sem LS =>	7,79	LS =>	0,00	MO com LS =>	7,79
				Valor do BDI =>	2,90			Valor com BDI =>	13,87
						<b>Quant. =&gt;</b>	<b>18,7700000</b>	<b>Preço Total =&gt;</b>	<b>260,33</b>

3.1.1.6	Código Banco	Descrição	Tipo	Und	Quant.	Valor Unit	Total		
Composição	104789 SINAPI	DEMOLIÇÃO DE PISO DE CONCRETO SIMPLES, DE FORMA MANUAL, SEM REAPROVEITAMENTO. AF_09/2023	Demolições e Remoções	m³	1,0000000	232,17	232,17		
Composição Auxiliar	88309 SINAPI	PEDREIRO COM ENCARGOS COMPLEMENTARES	Livro SINAPI: Cálculos e Parâmetros	H	1,2462000	29,39	36,62		
Composição Auxiliar	88316 SINAPI	SERVENTE COM ENCARGOS COMPLEMENTARES	Livro SINAPI: Cálculos e Parâmetros	H	7,7265000	25,31	195,55		
				MO sem LS =>	163,66	LS =>	0,00	MO com LS =>	163,66
				Valor do BDI =>	61,57			Valor com BDI =>	293,74
						<b>Quant. =&gt;</b>	<b>0,5500000</b>	<b>Preço Total =&gt;</b>	<b>161,55</b>

3.1.2		REVESTIMENTOS							259.502,85
3.1.2.1		PAREDE							160.177,32
3.1.2.1.1	Código Banco	Descrição	Tipo	Und	Quant.	Valor Unit	Total		
Composição	102578 Próprio	PAINEIS MDF LAMINADO M-975 APLICADO EM PAREDES. (REF.: SBC 120125 02/2024)	120	m²	1,0000000	282,21	282,21		
Composição Auxiliar	88261 SINAPI	CARPINTEIRO DE ESQUADRIA COM ENCARGOS COMPLEMENTARES	Livro SINAPI: Cálculos e Parâmetros	H	1,9290000	27,53	53,10		
Insumo	005090 SBC	CHAPA DE MDF LISO BRANCO 2 FACES 18mm 2,75x1,84m (5,06m2)	Material	m²	1,0000000	57,63	57,63		
Insumo	005100 SBC	LAMINADO FORMICA 1,3mm M-472 TEXTURIZADO	Material	m²	1,0000000	150,26	150,26		
Insumo	008272 SBC	COLA PARA LAMINADO FORMICA 3,78kg/m2	Material	KG	0,5600000	37,90	21,22		
				MO sem LS =>	39,17	LS =>	0,00	MO com LS =>	39,17
				Valor do BDI =>	74,84			Valor com BDI =>	357,05
						<b>Quant. =&gt;</b>	<b>441,3200000</b>	<b>Preço Total =&gt;</b>	<b>157.573,30</b>

3.1.2.1.2		PAREDE							160.177,32
3.1.2.1.2	Código Banco	Descrição	Tipo	Und	Quant.	Valor Unit	Total		
Composição	102577 Próprio	ESPUMA ACUSTICA ANTICHAMA 50X50CM. (REF.: SBC 120123 02/2024)	120	m²	1,0000000	155,34	155,34		
Composição Auxiliar	88261 SINAPI	CARPINTEIRO DE ESQUADRIA COM ENCARGOS COMPLEMENTARES	Livro SINAPI: Cálculos e Parâmetros	H	1,2510000	27,53	34,44		
Insumo	002256 SBC	ADESIVO ACRILICO - COLA DE CONTATO CASCOLA TRADICIONAL	Material	KG	0,5000000	46,60	23,30		
Insumo	047732 SBC	ESPUMA ACUSTICA DIFUSOR TABULEIRO 40mm (PLACA 0,50x0,50cm)	Material	m²	1,0000000	97,60	97,60		
				MO sem LS =>	25,40	LS =>	0,00	MO com LS =>	25,40
				Valor do BDI =>	41,19			Valor com BDI =>	196,53
						<b>Quant. =&gt;</b>	<b>13,2500000</b>	<b>Preço Total =&gt;</b>	<b>2.604,02</b>

3.1.2.2		PISO							99.325,53
3.1.2.2.1	Código Banco	Descrição	Tipo	Und	Quant.	Valor Unit	Total		
Composição	215234 Próprio	PISO COM ENCHIMENTO EM EPS	FUES - FUNDAÇÕES E ESTRUTURAS	m²	1,0000000	572,16	572,16		
Composição Auxiliar	88262 SINAPI	CARPINTEIRO DE FORMAS COM ENCARGOS COMPLEMENTARES	Livro SINAPI: Cálculos e Parâmetros	H	0,5010000	28,73	14,39		
Composição Auxiliar	88316 SINAPI	SERVENTE COM ENCARGOS COMPLEMENTARES	Livro SINAPI: Cálculos e Parâmetros	H	0,3540000	25,31	8,95		
Composição Auxiliar	92767 SINAPI	ARMAÇÃO DE LAJE DE ESTRUTURA CONVENCIONAL DE CONCRETO ARMADO UTILIZANDO AÇO CA-60 DE 4,2 MM - MONTAGEM. AF_06/2022	Armação para Estruturas de Concreto Armado	KG	2,2000000	17,95	39,49		

Composição Auxiliar	103674	SINAPI	CONCRETAGEM DE VIGAS E LAJES, FCK=25 MPA, PARA LAJES PREMOLDADAS COM USO DE BOMBA - LANÇAMENTO, ADENSAMENTO E ACABAMENTO. AF_02/2022_PS	Concretagem para Estruturas de Concreto Armado	m³	0,1000000	1.079,33	107,93		
Insumo	F.07.000.022016	CPOS/CDHU	EPS (poliestireno expandido) tipo 5F com densidade de 22,5 kg/m³, antichamas (tipo F), resistência a compressão de 104 KPa, deformação de 10%, em blocos	Material	m³	0,3000000	1.338,03	401,40		
					MO sem LS =>	32,68	LS =>	0,00	MO com LS =>	32,68
					Valor do BDI =>	151,73			Valor com BDI =>	723,89
						<b>Quant. =&gt;</b>	<b>37,1400000</b>	<b>Preço Total =&gt;</b>	<b>26.885,27</b>	

3.1.2.2.2	Código Banco	Descrição	Tipo	Und	Quant.	Valor Unit	Total			
Composição	102567	Próprio	PISO VINÍLICO SEMI-FLEXÍVEL EM PLACAS, PADRÃO LISO, ESPESSURA 3,2 MM, FIXADO COM COLA. AF_09/2020 (REF.: SINAPI 101727 02/2024)	PISO - PISOS	m²	1,0000000	143,53	143,53		
Composição Auxiliar	88309	SINAPI	PEDREIRO COM ENCARGOS COMPLEMENTARES	Livro SINAPI: Cálculos e Parâmetros	H	0,1710000	29,39	5,02		
Composição Auxiliar	88316	SINAPI	SERVENTE COM ENCARGOS COMPLEMENTARES	Livro SINAPI: Cálculos e Parâmetros	H	0,0850000	25,31	2,15		
Insumo	00004791	SINAPI	ADESIVO ACRILICO DE BASE AQUOSA / COLA DE CONTATO	Material	KG	0,0950000	33,99	3,22		
Insumo	00004790	SINAPI	PLACA VINILICA SEMIFLEXIVEL PARA REVESTIMENTO DE PISOS E PAREDES, E = 2 MM (SEM COLOCACAO)	Material	m²	1,1100000	119,95	133,14		
					MO sem LS =>	5,21	LS =>	0,00	MO com LS =>	5,21
					Valor do BDI =>	38,06			Valor com BDI =>	181,59
						<b>Quant. =&gt;</b>	<b>285,6100000</b>	<b>Preço Total =&gt;</b>	<b>51.863,91</b>	

3.1.2.2.4	Código Banco	Descrição	Tipo	Und	Quant.	Valor Unit	Total			
Composição	88476	SINAPI	CONTRAPISO COM ARGAMASSA AUTONIVELANTE, APLICADO SOBRE LAJE, ADERIDO, ESPESSURA 2CM. AF_07/2021	Contrapiso	m²	1,0000000	33,70	33,70		
Composição Auxiliar	88309	SINAPI	PEDREIRO COM ENCARGOS COMPLEMENTARES	Livro SINAPI: Cálculos e Parâmetros	H	0,0530000	29,39	1,55		
Composição Auxiliar	88316	SINAPI	SERVENTE COM ENCARGOS COMPLEMENTARES	Livro SINAPI: Cálculos e Parâmetros	H	0,0260000	25,31	0,65		
Insumo	00007334	SINAPI	ADITIVO ADESIVO LIQUIDO PARA ARGAMASSAS DE REVESTIMENTOS CIMENTICIOS	Material	L	0,2100000	17,55	3,68		
Insumo	00038546	SINAPI	ARGAMASSA USINADA AUTOADENSAVEL E AUTONIVELANTE PARA CONTRAPISO, COM BOMBEAMENTO (DISPONIBILIZACAO DE BOMBA), SEM O LANCAMENTO	Material	m³	0,0310000	897,47	27,82		
					MO sem LS =>	1,60	LS =>	0,00	MO com LS =>	1,60
					Valor do BDI =>	8,93			Valor com BDI =>	42,63

Quant. => 42,8600000 Preço Total => 1.827,12

3.1.2.2.5	Código	Banco	Descrição	Tipo	Und	Quant.	Valor Unit	Total		
Composição	87263	SINAPI	REVESTIMENTO CERÂMICO PARA PISO COM PLACAS TIPO PORCELANATO DE DIMENSÕES 60X60 CM APLICADA EM AMBIENTES DE ÁREA MAIOR QUE 10 M². AF_02/2023_PE	Revestimentos Cerâmicos Internos	m²	1,0000000	147,17	147,17		
Composição Auxiliar	88256	SINAPI	AZULEJISTA OU LADRILHISTA COM ENCARGOS COMPLEMENTARES	Livro SINAPI: Cálculos e Parâmetros	H	0,5203000	30,41	15,82		
Composição Auxiliar	88316	SINAPI	SERVENTE COM ENCARGOS COMPLEMENTARES	Livro SINAPI: Cálculos e Parâmetros	H	0,1674000	25,31	4,23		
Insumo	00034357	SINAPI	REJUNTE CIMENTICIO, QUALQUER COR	Material	KG	0,1410000	6,28	0,88		
Insumo	00037595	SINAPI	ARGAMASSA COLANTE TIPO AC III	Material	KG	9,1300000	3,29	30,03		
Insumo	00045190	SINAPI	PISO EM PORCELANATO, RETIFICADO, LISO, MONOCOLOR, ACETINADO OU POLIDO, FORMATO MAIOR QUE 2500 ATE 6400 CM2	Material	m²	1,0690000	90,00	96,21		
					MO sem LS =>	14,78	LS =>	0,00	MO com LS =>	14,78
					Valor do BDI =>	39,02			Valor com BDI =>	186,19
					<b>Quant. =&gt;</b>		<b>42,8600000</b>	<b>Preço Total =&gt;</b>		<b>7.980,10</b>

3.1.2.2.5	Código	Banco	Descrição	Tipo	Und	Quant.	Valor Unit	Total		
Composição	102576	Próprio	RODAPE INVERTIDO DE ALUMINIO COM PINTURA ELETROSTATICA. (REF.: SBC 130311 02/2024)	130	M	1,0000000	52,03	52,03		
Composição Auxiliar	88315	SINAPI	SERRALHEIRO COM ENCARGOS COMPLEMENTARES	Livro SINAPI: Cálculos e Parâmetros	H	0,1570000	29,18	4,58		
Composição Auxiliar	88243	SINAPI	AJUDANTE ESPECIALIZADO COM ENCARGOS COMPLEMENTARES	Livro SINAPI: Cálculos e Parâmetros	H	0,1570000	27,13	4,25		
Insumo	008366	SBC	RODAPE INVERTIDO DE ALUMINIO COM PINTURA ELETROSTATICA	Material	M	1,0500000	41,15	43,20		
					MO sem LS =>	6,43	LS =>	0,00	MO com LS =>	6,43
					Valor do BDI =>	13,79			Valor com BDI =>	65,82
					<b>Quant. =&gt;</b>		<b>36,4400000</b>	<b>Preço Total =&gt;</b>		<b>2.398,48</b>

3.1.2.2.6	Código	Banco	Descrição	Tipo	Und	Quant.	Valor Unit	Total
Composição	98689	SINAPI	SOLEIRA EM GRANITO, LARGURA 15 CM, ESPESSURA 2,0 CM. AF_02/2026	Pisos	M	1,0000000	151,48	151,48
Composição Auxiliar	88274	SINAPI	MARMORISTA/GRANITEIRO COM ENCARGOS COMPLEMENTARES	Livro SINAPI: Cálculos e Parâmetros	H	0,8623444	30,61	26,39
Composição Auxiliar	88316	SINAPI	SERVENTE COM ENCARGOS COMPLEMENTARES	Livro SINAPI: Cálculos e Parâmetros	H	0,4311722	25,31	10,91

Insumo	00020232	SINAPI	SOLEIRA EM GRANITO, POLIDO, TIPO ANDORINHA/ QUARTZ/ CASTELO/ CORUMBA OU OUTROS EQUIVALENTES DA REGIAO, L= *15* CM, E= *2,0* CM	Material	M	1,0000000	109,55	109,55		
Insumo	00034357	SINAPI	REJUNTE CIMENTICIO, QUALQUER COR	Material	KG	0,0210000	6,28	0,13		
Insumo	00037595	SINAPI	ARGAMASSA COLANTE TIPO AC III	Material	KG	1,3695000	3,29	4,50		
				MO sem LS =>		27,40	LS =>	0,00	MO com LS =>	27,40
				Valor do BDI =>		40,17			Valor com BDI =>	191,65
						<b>Quant. =&gt;</b>	<b>21,0000000</b>	<b>Preço Total =&gt;</b>	<b>4.024,65</b>	

3.1.2.2.7	Código Banco	Descrição	Tipo	Und	Quant.	Valor Unit	Total			
Composição	04768	Próprio	PERFIL DE ALUMÍNIO. (REF.: SEDOP 110810 05/2023)	SEDOP	M	1,0000000	17,18	17,18		
Composição Auxiliar	110141	SEDOP	Argamassa de cimento e areia 1:4		m³	0,0020000	611,98	1,22		
Composição Auxiliar	88309	SINAPI	PEDREIRO COM ENCARGOS COMPLEMENTARES	Livro SINAPI: Cálculos e Parâmetros	H	0,3000000	29,39	8,81		
Insumo	D00325	SEDOP	Perfil de alumínio (arremate de azulejo)	Material	M	1,0000000	7,16	7,15		
				MO sem LS =>		6,72	LS =>	0,00	MO com LS =>	6,72
				Valor do BDI =>		4,55			Valor com BDI =>	21,73
						<b>Quant. =&gt;</b>	<b>200,0000000</b>	<b>Preço Total =&gt;</b>	<b>4.346,00</b>	

3.1.3			FORRO					74.889,86		
3.1.3.2	Código Banco	Descrição	Tipo	Und	Quant.	Valor Unit	Total			
Composição	102559	Próprio	ISOLAMENTO TÉRMICO/ACÚSTICO COM LÃ DE ROCHA. (REF.: SBC 160156 02/2024)	160	m²	1,0000000	75,42	75,42		
Composição Auxiliar	88270	SINAPI	IMPERMEABILIZADOR COM ENCARGOS COMPLEMENTARES	Livro SINAPI: Cálculos e Parâmetros	H	0,8350000	29,65	24,75		
Composição Auxiliar	88243	SINAPI	AJUDANTE ESPECIALIZADO COM ENCARGOS COMPLEMENTARES	Livro SINAPI: Cálculos e Parâmetros	H	0,9390000	27,13	25,47		
Insumo	004419	SBC	LA DE ROCHA 32 KG 50mm	Material	m²	1,1000000	22,91	25,20		
				MO sem LS =>		36,66	LS =>	0,00	MO com LS =>	36,66
				Valor do BDI =>		20,00			Valor com BDI =>	95,42
						<b>Quant. =&gt;</b>	<b>291,4800000</b>	<b>Preço Total =&gt;</b>	<b>27.813,02</b>	

3.1.3.2	Código Banco	Descrição	Tipo	Und	Quant.	Valor Unit	Total	
Composição	104757	SINAPI	FORRO EM FIBRA MINERAL, PARA AMBIENTES COMERCIAIS, INCLUSIVE ESTRUTURA DE FIXAÇÃO. AF_08/2023_PS	Forros	m²	1,0000000	136,06	136,06

Composição Auxiliar	88278	SINAPI	MONTADOR DE ESTRUTURA METÁLICA COM ENCARGOS COMPLEMENTARES	Livro SINAPI: Cálculos e Parâmetros	H	0,7175000	30,03	21,54	
Insumo	00039430	SINAPI	PENDURAL OU PRESILHA REGULADORA, EM ACO GALVANIZADO, COM CORPO, MOLA E REBITE, PARA PERFIL TIPO CANALETA DE ESTRUTURA EM FORROS DRYWALL	Material	UN	0,9410000	2,84	2,67	
Insumo	00039443	SINAPI	PARAFUSO DRY WALL, EM ACO ZINCADO, CABECA LENTILHA E PONTA BROCA (LB), LARGURA 4,2 MM, COMPRIMENTO 13 MM	Material	UN	3,1846000	0,28	0,89	
Insumo	00039514	SINAPI	PLACA DE FIBRA MINERAL PARA FORRO, DE 625 X 625 MM, E = 15 MM, BORDA RETA, COM PINTURA ANTIMOFO (NAO INCLUI PERFIS)	Material	UN	2,7366000	30,69	83,98	
Insumo	00039570	SINAPI	PERFIL TRAVESSA (SECUNDARIO), T CLICADO, EM ACO GALVANIZADO, BRANCO, PARA FORRO REMOVIVEL, 24 X 1250 MM (L X C)	Material	M	2,8019000	6,71	18,80	
Insumo	00039571	SINAPI	PERFIL LONGARINA (PRINCIPAL), T CLICADO, EM ACO, BRANCO NAS FACES APARENTES, PARA FORRO REMOVIVEL, 24 X 32 X 3750 MM (L X H X C)	Material	M	1,0189000	6,83	6,95	
Insumo	00040547	SINAPI	PARAFUSO ZINCADO, AUTOBROCANTE, FLANGEADO, 4,2 MM X 19 MM	Material	CENTO	0,0094100	31,56	0,29	
Insumo	00043131	SINAPI	ARAME GALVANIZADO 6 BWG, D = 5,16 MM (0,157 KG/M), OU 8 BWG, D = 4,19 MM (0,101 KG/M), OU 10 BWG, D = 3,40 MM (0,0713 KG/M)	Material	KG	0,0283000	33,31	0,94	
				MO sem LS =>	16,96	LS =>	0,00	MO com LS =>	16,96
				Valor do BDI =>	36,08			Valor com BDI =>	172,14
						<b>Quant. =&gt;</b>	<b>273,4800000</b>	<b>Preço Total =&gt;</b>	<b>47.076,84</b>

<b>3.1.4</b>			<b>ESQUADRIAS</b>					<b>90.716,13</b>
<b>3.1.4.1</b>			<b>PORTAS</b>					<b>90.716,13</b>
<b>3.1.4.1.1</b>	<b>Código Banco</b>	<b>Descrição</b>	<b>Tipo</b>	<b>Und</b>	<b>Quant.</b>	<b>Valor Unit</b>	<b>Total</b>	
Composição	98490	Próprio	KIT PORTA DO TIPO CORRER, 1,14X210 CM EM PVC, ITENS INCLUSOS: ROLDONAS, MONTAGENS, INSTALAÇÕES, FECHADURA, BARRA/PUXADOROS HORIZONTAL E CHAPA DE ALUMINIO PCD. FORNECIMENTO E INSTALAÇÃO	ESQV - ESQUADRIAS/FERRAGENS/VIDROS	UND	1,0000000	2.256,42	2.256,42
Composição Auxiliar	90831	SINAPI	FECHADURA DE EMBUTIR PARA PORTA DE BANHEIRO, COMPLETA, ACABAMENTO PADRÃO MÉDIO, INCLUSO EXECUÇÃO DE FURO - FORNECIMENTO E INSTALAÇÃO. AF_12/2019	Esquadrias - Portas	UN	1,0000000	152,58	152,58
Composição Auxiliar	88261	SINAPI	CARPINTEIRO DE ESQUADRIA COM ENCARGOS COMPLEMENTARES	Livro SINAPI: Cálculos e Parâmetros	H	1,0000000	27,53	27,53
Composição Auxiliar	88316	SINAPI	SERVENTE COM ENCARGOS COMPLEMENTARES	Livro SINAPI: Cálculos e Parâmetros	H	0,5010000	25,31	12,68
Composição Auxiliar	90801	SINAPI	BATENTE PARA PORTA DE MADEIRA, PADRÃO MÉDIO - FORNECIMENTO E MONTAGEM. AF_12/2019	Esquadrias - Portas	UN	1,0000000	277,24	277,24
Composição Auxiliar	100659	SINAPI	ALIZAR DE 5X1,5CM PARA PORTA FIXADO COM PREGOS, PADRÃO MÉDIO - FORNECIMENTO E INSTALAÇÃO. AF_12/2019	Esquadrias - Portas	M	10,2000000	8,47	86,39

Insumo	00011581	SINAPI	TRILHO PANTOGRAFICO CONCAVO, TIPO U, EM ALUMINIO, COM DIMENSOES DE APROX *35 X 35* MM, PARA ROLDANA DE PORTA DE CORRER	Material	M	2,2000000	25,68	56,49		
Insumo	00038179	SINAPI	ROLDANA CONCAVA DUPLA, 4 RODAS, PARA PORTA DE CORRER, EM ZAMAC COM CHAPA DE ACO, ROLAMENTO INTERNO BLINDADO DE ACO REVESTIDO EM NYLON	Material	UN	2,0000000	57,90	115,80		
Insumo	00012759	SINAPI	CHAPA ACO INOX AISI 304 NUMERO 9 (E = 4 MM), ACABAMENTO NUMERO 1 (LAMINADO A QUENTE, FOSCO)	Material	m²	0,4560000	1.162,98	530,31		
Insumo	00004351	SINAPI	PARAFUSO NIQUELADO 3 1/2" COM ACABAMENTO CROMADO PARA FIXAR PECA SANITARIA, INCLUI PORCA CEGA, ARRUELA E BUCHA DE NYLON TAMANHO S-8	Material	UN	12,0000000	19,26	231,12		
Insumo	00036204	SINAPI	BARRA DE APOIO RETA, EM ACO INOX POLIDO, COMPRIMENTO 60CM, DIAMETRO MINIMO 3 CM	Material	UN	2,0000000	148,61	297,22		
Insumo	080106	SBC	PORTA MADEIRA LISA 1,20x2,10m	Material	UN	1,0000000	469,06	469,06		
				MO sem LS =>		175,07	LS =>	0,00	MO com LS =>	175,07
				Valor do BDI =>		598,40			Valor com BDI =>	2.854,82
						<b>Quant. =&gt;</b>	<b>1,0000000</b>	<b>Preço Total =&gt;</b>	<b>2.854,82</b>	

3.1.4.1.2	Código Banco	Descrição	Tipo	Und	Quant.	Valor Unit	Total			
Composição	98492	Próprio	KIT DE PORTA DE PVC, 90X210CM - FORNECIMENTO E INSTALAÇÃO. (REF.: SINAPI 100689)	ESQV - ESQUADRIAS/FERRAGENS/VIDR	UN	1,0000000	8.945,30	8.945,30		
Composição Auxiliar	90806	SINAPI	BATENTE PARA PORTA DE MADEIRA, FIXAÇÃO COM ARGAMASSA, PADRÃO MÉDIO - FORNECIMENTO E INSTALAÇÃO. AF_12/2019	Esquadrias - Portas	UN	1,0000000	397,08	397,08		
Composição Auxiliar	90830	SINAPI	FECHADURA DE EMBUTIR COM CILINDRO, EXTERNA, COMPLETA, ACABAMENTO PADRÃO MÉDIO, INCLUSO EXECUÇÃO DE FURO - FORNECIMENTO E INSTALAÇÃO. AF_12/2019	Esquadrias - Portas	UN	1,0000000	176,19	176,19		
Composição Auxiliar	100659	SINAPI	ALIZAR DE 5X1,5CM PARA PORTA FIXADO COM PREGOS, PADRÃO MÉDIO - FORNECIMENTO E INSTALAÇÃO. AF_12/2019	Esquadrias - Portas	M	10,0000000	8,47	84,70		
Insumo	008818	SBC	PORTA EM PVC 1F GIRO SIMPLES 0,60X2,10m REAL	Material	UN	1,5100000	5.488,30	8.287,33		
				MO sem LS =>		219,35	LS =>	0,00	MO com LS =>	219,35
				Valor do BDI =>		2.372,29			Valor com BDI =>	11.317,59
						<b>Quant. =&gt;</b>	<b>2,0000000</b>	<b>Preço Total =&gt;</b>	<b>22.635,18</b>	

3.1.4.1.3	Código Banco	Descrição	Tipo	Und	Quant.	Valor Unit	Total	
Composição	98491	Próprio	KIT DE PORTA DE PVC, 80X210CM - FORNECIMENTO E INSTALAÇÃO. (REF.: SINAPI 100689)	ESQV - ESQUADRIAS/FERRAGENS/VIDR	UN	1,0000000	8.012,29	8.012,29
Composição Auxiliar	90806	SINAPI	BATENTE PARA PORTA DE MADEIRA, FIXAÇÃO COM ARGAMASSA, PADRÃO MÉDIO - FORNECIMENTO E INSTALAÇÃO. AF_12/2019	Esquadrias - Portas	UN	1,0000000	397,08	397,08

Composição Auxiliar	90830	SINAPI	FECHADURA DE EMBUTIR COM CILINDRO, EXTERNA, COMPLETA, ACABAMENTO PADRÃO MÉDIO, INCLUSO EXECUÇÃO DE FURO - FORNECIMENTO E INSTALAÇÃO. AF_12/2019	Esquadrias - Portas	UN	1,0000000	176,19	176,19		
Composição Auxiliar	100659	SINAPI	ALIZAR DE 5X1,5CM PARA PORTA FIXADO COM PREGOS, PADRÃO MÉDIO - FORNECIMENTO E INSTALAÇÃO. AF_12/2019	Esquadrias - Portas	M	10,0000000	8,47	84,70		
Insumo	008818	SBC	PORTA EM PVC 1F GIRO SIMPLES 0,60X2,10m REAL	Material	UN	1,3400000	5.488,30	7.354,32		
				MO sem LS =>		219,35	LS =>	0,00	MO com LS =>	219,35
				Valor do BDI =>		2.124,85			Valor com BDI =>	10.137,14
						<b>Quant. =&gt;</b>	<b>2,0000000</b>	<b>Preço Total =&gt;</b>	<b>20.274,28</b>	

3.1.4.1.4	Código Banco	Descrição	Tipo	Und	Quant.	Valor Unit	Total			
Composição	98493	Próprio	KIT DE PORTA DE PVC, 120X210CM, DUAS FOLHAS, DO TIPO ABRIR COM BARRA ANTIPÂNICO - FORNECIMENTO E INSTALAÇÃO.	ESQV - ESQUADRIAS/FERRAGENS/VIDROS	UN	1,0000000	12.739,22	12.739,22		
Composição Auxiliar	90806	SINAPI	BATENTE PARA PORTA DE MADEIRA, FIXAÇÃO COM ARGAMASSA, PADRÃO MÉDIO - FORNECIMENTO E INSTALAÇÃO. AF_12/2019	Esquadrias - Portas	UN	1,0000000	397,08	397,08		
Composição Auxiliar	90830	SINAPI	FECHADURA DE EMBUTIR COM CILINDRO, EXTERNA, COMPLETA, ACABAMENTO PADRÃO MÉDIO, INCLUSO EXECUÇÃO DE FURO - FORNECIMENTO E INSTALAÇÃO. AF_12/2019	Esquadrias - Portas	UN	1,0000000	176,19	176,19		
Composição Auxiliar	100659	SINAPI	ALIZAR DE 5X1,5CM PARA PORTA FIXADO COM PREGOS, PADRÃO MÉDIO - FORNECIMENTO E INSTALAÇÃO. AF_12/2019	Esquadrias - Portas	M	10,0000000	8,47	84,70		
Insumo	008818	SBC	PORTA EM PVC 1F GIRO SIMPLES 0,60X2,10m REAL	Material	UN	2,0000000	5.488,30	10.976,60		
Insumo	00039621	SINAPI	BARRA ANTIPANICO DUPLA, CEGA EM LADO OPOSTO, COR CINZA	Material	PAR	1,0000000	1.104,65	1.104,65		
				MO sem LS =>		219,35	LS =>	0,00	MO com LS =>	219,35
				Valor do BDI =>		3.378,44			Valor com BDI =>	16.117,66
						<b>Quant. =&gt;</b>	<b>2,0000000</b>	<b>Preço Total =&gt;</b>	<b>32.235,32</b>	

3.1.4.1.5	Código Banco	Descrição	Tipo	Und	Quant.	Valor Unit	Total	
Composição	98494	Próprio	KIT DE PORTA 200X210CM, DUAS FOLHAS, DO TIPO ABRIR COM BARRA ANTIPÂNICO - FORNECIMENTO E INSTALAÇÃO.	ESQV - ESQUADRIAS/FERRAGENS/VIDROS	UN	1,0000000	9.941,11	9.941,11
Composição Auxiliar	94806	SINAPI	PORTA EM AÇO DE ABRIR PARA VIDRO SEM GUARNIÇÃO, 87X210CM, FIXAÇÃO COM PARAFUSOS, EXCLUSIVE VIDROS - FORNECIMENTO E INSTALAÇÃO. AF_12/2019	Esquadrias - Portas	UN	2,0000000	884,00	1.768,00
Composição Auxiliar	102169	SINAPI	INSTALAÇÃO DE VIDRO LISO INCOLOR, E = 10 MM, EM ESQUADRIA DE ALUMÍNIO OU PVC, FIXADO COM BAGUETE. AF_01/2021_PS	Vidros e Espelhos	m²	7,5600000	898,06	6.789,33

Insumo	00039624	SINAPI	BARRA ANTIPANICO DUPLA, PARA PORTA DE VIDRO, COR CINZA	Material	PAR	1,0000000	1.218,56	1.218,56		
Insumo	00036888	SINAPI	GUARNICAO / MOLDURA / ARREIMATE DE ACABAMENTO PARA ESQUADRIA, EM ALUMINIO PERFIL 25, ACABAMENTO ANODIZADO BRANCO OU BRILHANTE, PARA 1 FACE	Material	M	2,1000000	78,68	165,22		
				MO sem LS =>		141,77	LS =>	0,00	MO com LS =>	141,77
				Valor do BDI =>		2.636,38			Valor com BDI =>	12.577,49
						<b>Quant. =&gt;</b>	<b>1,0000000</b>	<b>Preço Total =&gt;</b>	<b>12.577,49</b>	

3.1.4.1.6	Código Banco	Descrição	Tipo	Und	Quant.	Valor Unit	Total			
Composição	93196	SINAPI	CONTRAVERGA MOLDADA IN LOCO EM CONCRETO PARA VÃOS DE ATÉ 1,5 M DE COMPRIMENTO. AF_03/2016	FUES - FUNDAÇÕES E ESTRUTURAS	M	1,0000000	91,59	91,59		
Composição Auxiliar	88309	SINAPI	PEDREIRO COM ENCARGOS COMPLEMENTARES	Livro SINAPI: Cálculos e Parâmetros	H	0,3760000	29,39	11,05		
Composição Auxiliar	88316	SINAPI	SERVENTE COM ENCARGOS COMPLEMENTARES	Livro SINAPI: Cálculos e Parâmetros	H	0,1880000	25,31	4,75		
Composição Auxiliar	92270	SINAPI	FABRICAÇÃO DE FÔRMA PARA VIGAS, COM MADEIRA SERRADA, E = 25 MM. AF_09/2020	Fôrmas para Estruturas de Concreto Armado	m²	0,3500000	157,00	54,95		
Composição Auxiliar	92801	SINAPI	CORTE E DOBRA DE AÇO CA-50, DIÂMETRO DE 6,3 MM. AF_06/2022	Armação para Estruturas de Concreto Armado	KG	0,4900000	12,15	5,95		
Composição Auxiliar	94970	SINAPI	CONCRETO FCK = 20MPA, TRAÇO 1:2,7:3 (EM MASSA SECA DE CIMENTO/ AREIA MÉDIA/ BRITA 1) - PREPARO MECÂNICO COM BETONEIRA 600 L. AF_05/2021	Produção de Concreto	m³	0,0180000	751,35	13,52		
Insumo	00002692	SINAPI	DESMOLDANTE PROTETOR PARA FORMAS DE MADEIRA, DE BASE OLEOSA EMULSIONADA EM AGUA	Material	L	0,0060000	8,87	0,05		
Insumo	00039017	SINAPI	ESPACADOR / DISTANCIADOR CIRCULAR COM ENTRADA LATERAL, EM PLASTICO, PARA VERGALHAO *4,2 A 12,5* MM, COBRIMENTO 20 MM	Material	UN	6,0000000	0,22	1,32		
				MO sem LS =>		22,81	LS =>	0,00	MO com LS =>	22,81
				Valor do BDI =>		24,28			Valor com BDI =>	115,87
						<b>Quant. =&gt;</b>	<b>1,2000000</b>	<b>Preço Total =&gt;</b>	<b>139,04</b>	

3.1.5			PINTURA					4.960,78		
3.1.5.1	Código Banco	Descrição	Tipo	Und	Quant.	Valor Unit	Total			
Composição	88485	SINAPI	FUNDO SELADOR ACRÍLICO, APLICAÇÃO MANUAL EM PAREDE, UMA DEMÃO. AF_04/2023	Pintura Interna	m²	1,0000000	3,93	3,93		
Composição Auxiliar	88310	SINAPI	PINTOR COM ENCARGOS COMPLEMENTARES	Livro SINAPI: Cálculos e Parâmetros	H	0,0666000	31,02	2,06		
Composição Auxiliar	88316	SINAPI	SERVENTE COM ENCARGOS COMPLEMENTARES	Livro SINAPI: Cálculos e Parâmetros	H	0,0222000	25,31	0,56		
Insumo	00006085	SINAPI	SELADOR ACRILICO OPACO PREMIUM INTERIOR/EXTERIOR	Material	L	0,1666000	7,89	1,31		
				MO sem LS =>		1,82	LS =>	0,00	MO com LS =>	1,82

Valor do BDI => 1,04 Valor com BDI => 4,97  
**Quant. => 104,5700000 Preço Total => 519,71**

3.1.5.2	Código Banco	Descrição	Tipo	Und	Quant.	Valor Unit	Total		
Composição	88497 SINAPI	EMASSAMENTO COM MASSA LÁTEX, APLICAÇÃO EM PAREDE, DUAS DEMÃOS, LIXAMENTO MANUAL. AF_04/2023	Pintura Interna	m²	1,0000000	19,14	19,14		
Composição Auxiliar	88310 SINAPI	PINTOR COM ENCARGOS COMPLEMENTARES	Livro SINAPI: Cálculos e Parâmetros	H	0,3610000	31,02	11,19		
Composição Auxiliar	88316 SINAPI	SERVENTE COM ENCARGOS COMPLEMENTARES	Livro SINAPI: Cálculos e Parâmetros	H	0,1203000	25,31	3,04		
Insumo	00003767 SINAPI	LIXA EM FOLHA PARA PAREDE OU MADEIRA, NUMERO 120, COR VERMELHA	Material	UN	0,0802000	1,21	0,09		
Insumo	00043626 SINAPI	MASSA CORRIDA PARA SUPERFICIES DE AMBIENTES INTERNOS	Material	KG	1,3389000	3,60	4,82		
				MO sem LS =>	9,91	LS =>	0,00	MO com LS =>	9,91
				Valor do BDI =>	5,07			Valor com BDI =>	24,21
						<b>Quant. =&gt;</b>	<b>104,5700000</b>	<b>Preço Total =&gt;</b>	<b>2.531,63</b>

3.1.5.3	Código Banco	Descrição	Tipo	Und	Quant.	Valor Unit	Total		
Composição	88489 SINAPI	PINTURA LÁTEX ACRÍLICA PREMIUM, APLICAÇÃO MANUAL EM PAREDES, DUAS DEMÃOS. AF_04/2023	Pintura Interna	m²	1,0000000	14,44	14,44		
Composição Auxiliar	88310 SINAPI	PINTOR COM ENCARGOS COMPLEMENTARES	Livro SINAPI: Cálculos e Parâmetros	H	0,1631000	31,02	5,05		
Composição Auxiliar	88316 SINAPI	SERVENTE COM ENCARGOS COMPLEMENTARES	Livro SINAPI: Cálculos e Parâmetros	H	0,0544000	25,31	1,37		
Insumo	00007356 SINAPI	TINTA LATEX ACRILICA PREMIUM, COR BRANCO FOSCO	Material	L	0,2285000	35,11	8,02		
				MO sem LS =>	4,47	LS =>	0,00	MO com LS =>	4,47
				Valor do BDI =>	3,82			Valor com BDI =>	18,26
						<b>Quant. =&gt;</b>	<b>104,5700000</b>	<b>Preço Total =&gt;</b>	<b>1.909,44</b>

3.1.6	ACESSIBILIDADE							76.737,60
3.1.6.1	Código Banco	Descrição	Tipo	Und	Quant.	Valor Unit	Total	
Composição	98496 Próprio	PISO TÁTIL DIRECIONAL AÇO INOX - FORNECIMENTO E INSTALAÇÃO	142	m	1,0000000	116,84	116,84	
Composição Auxiliar	88316 SINAPI	SERVENTE COM ENCARGOS COMPLEMENTARES	Livro SINAPI: Cálculos e Parâmetros	H	0,5000000	25,31	12,65	
Composição Auxiliar	88309 SINAPI	PEDREIRO COM ENCARGOS COMPLEMENTARES	Livro SINAPI: Cálculos e Parâmetros	H	0,5000000	29,39	14,69	
Insumo	065741 SBC	PISO TATIL DIRECIONAL ACO INOX PARAFUSADO (COM RANHURAS)	Material	M	1,0000000	89,50	89,50	

MO sem LS =>	19,70	LS =>	0,00	MO com LS =>	19,70
Valor do BDI =>	30,98			Valor com BDI =>	147,82
		<b>Quant. =&gt;</b>	<b>8,7500000</b>	<b>Preço Total =&gt;</b>	<b>1.293,42</b>

3.1.6.2	Código Banco	Descrição	Tipo	Und	Quant.	Valor Unit	Total	
Composição	98495 Próprio	PISO TÁTIL ALERTA AÇO INOX - FORNECIMENTO E INSTALAÇÃO	142	m	1,0000000	145,05	145,05	
Composição Auxiliar	88316 SINAPI	SERVENTE COM ENCARGOS COMPLEMENTARES	Livro SINAPI: Cálculos e Parâmetros	H	0,5000000	25,31	12,65	
Composição Auxiliar	88309 SINAPI	PEDREIRO COM ENCARGOS COMPLEMENTARES	Livro SINAPI: Cálculos e Parâmetros	H	0,5000000	29,39	14,69	
Insumo	025821 SBC	ACESSIBILIDADE - PISO TATIL ALERTA EM INOX PARAFUSADO COM RANHURAS (BOLINHA)	Material	M	1,0000000	117,71	117,71	
			MO sem LS =>	19,70	LS =>	0,00	MO com LS =>	19,70
			Valor do BDI =>	38,46			Valor com BDI =>	183,51
			<b>Quant. =&gt;</b>	<b>148,0000000</b>	<b>Preço Total =&gt;</b>	<b>27.159,48</b>		

3.1.6.3	Código Banco	Descrição	Tipo	Und	Quant.	Valor Unit	Total	
Composição	102579 Próprio	SINALIZAÇÃO VISUAL DE DEGRAUS PARA DEFICIENTE VISUAL. (REF.: SIURB 170598 01/2023)	Edificações	UN	1,0000000	6,29	6,29	
Composição Auxiliar	88316 SINAPI	SERVENTE COM ENCARGOS COMPLEMENTARES	Livro SINAPI: Cálculos e Parâmetros	H	0,0330000	25,31	0,83	
Insumo	28091 SIURB	SINALIZAÇÃO VISUAL DE DEGRAUS (20X3CM) (FAIXA DE BORDA DE ESCADA) ADESIVADA	Material	Un	1,0000000	4,72	4,72	
Insumo	00004791 SINAPI	ADESIVO ACRILICO DE BASE AQUOSA / COLA DE CONTATO	Material	KG	0,0220000	33,99	0,74	
			MO sem LS =>	0,58	LS =>	0,00	MO com LS =>	0,58
			Valor do BDI =>	1,66			Valor com BDI =>	7,95
			<b>Quant. =&gt;</b>	<b>44,0000000</b>	<b>Preço Total =&gt;</b>	<b>349,80</b>		

3.1.6.4	Código Banco	Descrição	Tipo	Und	Quant.	Valor Unit	Total	
Composição	102581 Próprio	PLACA DE SINALIZACAO ADESIVA DE SOLO P/ CADEIRANTE 1,00x1,20. (REF.: SBC 172858 02/2024)	172	UN	1,0000000	252,44	252,44	
Composição Auxiliar	88316 SINAPI	SERVENTE COM ENCARGOS COMPLEMENTARES	Livro SINAPI: Cálculos e Parâmetros	H	0,2940000	25,31	7,44	
Insumo	025835 SBC	PLACA DE SINALIZACAO DE SOLO ADESIVA PARA CADEIRANTE 1,20x0,80cm	Material	UN	1,0000000	245,00	245,00	
			MO sem LS =>	5,19	LS =>	0,00	MO com LS =>	5,19
			Valor do BDI =>	66,94			Valor com BDI =>	319,38

Quant. => 3,0000000 Preço Total => 958,14

3.1.6.5	Código	Banco	Descrição	Tipo	Und	Quant.	Valor Unit	Total		
Composição	102583	Próprio	MAPA TÁTIL COM PEDESTAL (REF.: SBC 202330 02/2024)	INES - INSTALAÇÕES ESPECIAIS	UN	1,0000000	1.582,95	1.582,95		
Composição Auxiliar	88315	SINAPI	SERRALHEIRO COM ENCARGOS COMPLEMENTARES	Livro SINAPI: Cálculos e Parâmetros	H	1,4720000	29,18	42,95		
Insumo	021176	SBC	ACESSIBILIDADE - MAPA TATIL BRAILLE/RELEVO ACRILICO 40x60cm	Material	UN	1,0000000	910,00	910,00		
Insumo	043721	SBC	PEDESTAL EM ACO COM PINT. ELETROST. PARA MAPA TATIL 40x60cm	Material	UN	1,0000000	630,00	630,00		
					MO sem LS =>	31,66	LS =>	0,00	MO com LS =>	31,66
					Valor do BDI =>	419,79			Valor com BDI =>	2.002,74
						<b>Quant. =&gt;</b>	<b>1,0000000</b>	<b>Preço Total =&gt;</b>	<b>2.002,74</b>	

3.1.6.10	Código	Banco	Descrição	Tipo	Und	Quant.	Valor Unit	Total		
Composição	98497	Próprio	CORRIMÃO DUPLO EM AÇO INOX 304, CHAPA 18, 1 1/2', FORNECIMENTO E INSTALAÇÃO.	SEDI - SERVIÇOS DIVERSOS	M	1,0000000	600,98	600,98		
Composição Auxiliar	88251	SINAPI	AUXILIAR DE SERRALHEIRO COM ENCARGOS COMPLEMENTARES	Livro SINAPI: Cálculos e Parâmetros	H	0,8822000	26,88	23,71		
Composição Auxiliar	88315	SINAPI	SERRALHEIRO COM ENCARGOS COMPLEMENTARES	Livro SINAPI: Cálculos e Parâmetros	H	1,2416000	29,18	36,22		
Insumo	00007568	SINAPI	BUCHA DE NYLON SEM ABA S10, COM PARAFUSO DE 6,10 X 65 MM EM ACO ZINCADO COM ROSCA SOBERBA, CABECA CHATA E FENDA PHILLIPS	Material	UN	7,2000000	0,55	3,96		
Insumo	00011002	SINAPI	ELETRODO REVESTIDO AWS - E6013, DIAMETRO IGUAL A 2,50 MM	Material	KG	0,0016000	27,14	0,04		
Insumo	12541241	Próprio	REBITE DE REPUXO EM AÇO INOX, DIAMETRO 3,2 X 12 MM DE COMPRIMENTO (1 KG = 666 UNIDADES)	Material	KG	0,0073000	200,00	1,46		
Insumo	12541246	Próprio	TUBO REDONDO DE AÇO INOX 304, E = 1,50 MM, DIAMETRO = 1 1/2'	Material	M	2,1091000	113,56	239,50		
Insumo	12541248	Próprio	SUPORTE PARA FIXACAO CORRIMAO TUBULAR NA PAREDE EM, AÇO INOX POLIDO, PARA APOIO BARRA CURVA DE 1/2" E BERCO, COM CANOPLA	Material	UN	2,1810000	135,76	296,09		
					MO sem LS =>	43,64	LS =>	0,00	MO com LS =>	43,64
					Valor do BDI =>	159,37			Valor com BDI =>	760,35
						<b>Quant. =&gt;</b>	<b>52,0000000</b>	<b>Preço Total =&gt;</b>	<b>39.538,20</b>	

3.1.6.11	Código	Banco	Descrição	Tipo	Und	Quant.	Valor Unit	Total
Composição	98498	Próprio	CORRIMÃO EM AÇO INOX 304, CHAPA 18, 1 1/2", COM GUARDA-CORPO, FORNECIMENTO E INSTALAÇÃO.	SEDI - SERVIÇOS DIVERSOS	M	1,0000000	650,98	650,98

Composição Auxiliar	88251	SINAPI	AUXILIAR DE SERRALHEIRO COM ENCARGOS COMPLEMENTARES	Livro SINAPI: Cálculos e Parâmetros	H	0,8822000	26,88	23,71	
Composição Auxiliar	88315	SINAPI	SERRALHEIRO COM ENCARGOS COMPLEMENTARES	Livro SINAPI: Cálculos e Parâmetros	H	1,2416000	29,18	36,22	
Insumo	00007568	SINAPI	BUCHA DE NYLON SEM ABA S10, COM PARAFUSO DE 6,10 X 65 MM EM ACO ZINCADO COM ROSCA SOBERBA, CABECA CHATA E FENDA PHILLIPS	Material	UN	7,2000000	0,55	3,96	
Insumo	00011002	SINAPI	ELETRODO REVESTIDO AWS - E6013, DIAMETRO IGUAL A 2,50 MM	Material	KG	0,0012000	27,14	0,03	
Insumo	12541241	Próprio	REBITE DE REPUXO EM ACO INOX, DIAMETRO 3,2 X 12 MM DE COMPRIMENTO (1 KG = 666 UNIDADES)	Material	KG	0,0072000	200,00	1,44	
Insumo	12541248	Próprio	SUPORTE PARA FIXACAO CORRIMAO TUBULAR NA PAREDE EM, ACO INOX POLIDO, PARA APOIO BARRA CURVA DE 1/2" E BERCO, COM CANOPLA	Material	UN	2,1810000	135,76	296,09	
Insumo	12541249	Próprio	TUBO REDONDO DE ACO INOX 304, E = 1,50 MM, DIAMETRO = 1 1/2'	Material	M	2,5496000	113,56	289,53	
				MO sem LS =>	43,64	LS =>	0,00	MO com LS =>	43,64
				Valor do BDI =>	172,63			Valor com BDI =>	823,61
						<b>Quant. =&gt;</b>	<b>6,6000000</b>	<b>Preço Total =&gt;</b>	<b>5.435,82</b>

<b>3.1.7</b>									<b>4.068,68</b>
<b>LOGOTIPO</b>									
<b>3.1.7.1</b>	<b>Código Banco</b>	<b>Descrição</b>	<b>Tipo</b>	<b>Und</b>	<b>Quant.</b>	<b>Valor Unit</b>	<b>Total</b>		
Composição	102582	Próprio	BRASÃO TRT EM ACM LUMINOSO. FORNECIMENTO E INSTALAÇÃO. (REF.: 061458 SEDOP 03/2021)	ESQV - ESQUADRIAS/FERRAGENS/VIDR	UND	1,0000000	1.607,92	1.607,92	
Composição Auxiliar	88278	SINAPI	MONTADOR DE ESTRUTURA METÁLICA COM ENCARGOS COMPLEMENTARES	Livro SINAPI: Cálculos e Parâmetros	H	18,4900000	30,03	555,25	
Composição Auxiliar	88240	SINAPI	AJUDANTE DE ESTRUTURA METÁLICA COM ENCARGOS COMPLEMENTARES	Livro SINAPI: Cálculos e Parâmetros	H	14,6450000	25,59	374,76	
Composição Auxiliar	88247	SINAPI	AUXILIAR DE ELETRICISTA COM ENCARGOS COMPLEMENTARES	Livro SINAPI: Cálculos e Parâmetros	H	0,4800000	27,43	13,16	
Insumo	M3231	SICRO3	Chapa de alumínio composto (ACM) - E = 3,0 mm	Material	m²	3,3000000	164,12	541,60	
Insumo	036522	SBC	FITA LED SILICONADA ROLO 5M, 120 LED/M, POTENCIA 9,6 W/M LEDS 3528	Material	UN	1,0000000	111,78	111,78	
Insumo	00004777	SINAPI	CANTONEIRA ACO ABAS IGUAIS (QUALQUER BITOLA), ESPESSURA ENTRE 1/8" E 1/4"	Material	KG	0,5100000	22,31	11,37	
				MO sem LS =>	728,06	LS =>	0,00	MO com LS =>	728,06
				Valor do BDI =>	426,42			Valor com BDI =>	2.034,34
						<b>Quant. =&gt;</b>	<b>2,0000000</b>	<b>Preço Total =&gt;</b>	<b>4.068,68</b>

<b>3.1.8</b>									<b>66.992,34</b>
<b>MOBILIÁRIOS</b>									
<b>3.1.8.1</b>	<b>Código Banco</b>	<b>Descrição</b>	<b>Tipo</b>	<b>Und</b>	<b>Quant.</b>	<b>Valor Unit</b>	<b>Total</b>		

Composição	98447	Próprio	MESA DE APOIO RECEPÇÃO AUDITÓRIO EM MDF SAVANA OU SIMILAR - FORNECIMENTO E INSTALAÇÃO	INES - INSTALAÇÕES ESPECIAIS	UND	1,0000000	850,00	850,00	
Insumo	12541232	Próprio	MESA DE APOIO RECEPÇÃO AUDITÓRIO EM MDF SAVANA OU SIMILAR	Equipamento	UND	1,0000000	850,00	850,00	
				MO sem LS =>	0,00	LS =>	0,00	MO com LS =>	0,00
				Valor do BDI =>	225,42			Valor com BDI =>	1.075,42
						<b>Quant. =&gt;</b>	<b>1,0000000</b>	<b>Preço Total =&gt;</b>	<b>1.075,42</b>

<b>3.1.8.2</b>	<b>Código Banco</b>	<b>Descrição</b>	<b>Tipo</b>	<b>Und</b>	<b>Quant.</b>	<b>Valor Unit</b>	<b>Total</b>		
Composição	98448	Próprio	MESA DE RECEPÇÃO AUDITÓRIO EM MDF SAVANA E FOG OU SIMILAR - FORNECIMENTO E INSTALAÇÃO	INES - INSTALAÇÕES ESPECIAIS	UND	1,0000000	5.000,00	5.000,00	
Insumo	12541233	Próprio	MESA DE RECEPÇÃO AUDITÓRIO EM MDF SAVANA E FOG OU SIMILAR COM SANCA PARA ILUMINAÇÃO EM LED	Equipamento	UND	1,0000000	5.000,00	5.000,00	
				MO sem LS =>	0,00	LS =>	0,00	MO com LS =>	0,00
				Valor do BDI =>	1.326,00			Valor com BDI =>	6.326,00
						<b>Quant. =&gt;</b>	<b>1,0000000</b>	<b>Preço Total =&gt;</b>	<b>6.326,00</b>

<b>3.1.8.3</b>	<b>Código Banco</b>	<b>Descrição</b>	<b>Tipo</b>	<b>Und</b>	<b>Quant.</b>	<b>Valor Unit</b>	<b>Total</b>		
Composição	98449	Próprio	MESA DO PALCO AUDITÓRIO EM MDF SAVANA E FOG OU SIMILAR - FORNECIMENTO E INSTALAÇÃO	INES - INSTALAÇÕES ESPECIAIS	UND	1,0000000	3.000,00	3.000,00	
Insumo	12541234	Próprio	MESA DO PALCO AUDITÓRIO EM MDF SAVANA E FOG OU SIMILAR COM PAINEL RIPADO	Equipamento	UND	1,0000000	3.000,00	3.000,00	
				MO sem LS =>	0,00	LS =>	0,00	MO com LS =>	0,00
				Valor do BDI =>	795,60			Valor com BDI =>	3.795,60
						<b>Quant. =&gt;</b>	<b>10,0000000</b>	<b>Preço Total =&gt;</b>	<b>37.956,00</b>

<b>3.1.8.5</b>	<b>Código Banco</b>	<b>Descrição</b>	<b>Tipo</b>	<b>Und</b>	<b>Quant.</b>	<b>Valor Unit</b>	<b>Total</b>		
Composição	98451	Próprio	MESA DE APOIO EM MDF SAVANA - FORNECIMENTO E INSTALAÇÃO	INES - INSTALAÇÕES ESPECIAIS	UND	1,0000000	6.400,00	6.400,00	
Insumo	12541236	Próprio	MESA DE APOIO (PALCO) EM MDF SAVANA - FORNECIMENTO E INSTALAÇÃO	Equipamento	UND	1,0000000	6.400,00	6.400,00	
				MO sem LS =>	0,00	LS =>	0,00	MO com LS =>	0,00
				Valor do BDI =>	1.697,28			Valor com BDI =>	8.097,28
						<b>Quant. =&gt;</b>	<b>1,0000000</b>	<b>Preço Total =&gt;</b>	<b>8.097,28</b>

<b>3.1.8.6</b>	<b>Código Banco</b>	<b>Descrição</b>	<b>Tipo</b>	<b>Und</b>	<b>Quant.</b>	<b>Valor Unit</b>	<b>Total</b>
----------------	---------------------	------------------	-------------	------------	---------------	-------------------	--------------

Composição	98452	Próprio	MESA DE TRABALHO EM MDF BRANCO COM CAIXA DE TOMADAS - FORNECIMENTO E INSTALAÇÃO	INES - INSTALAÇÕES ESPECIAIS	UND	1,0000000	700,00	700,00	
Insumo	12541237	Próprio	MESA DE TRABALHO EM MDF BRANCO COM CAIXA DE TOMADAS	Equipamento	UND	1,0000000	700,00	700,00	
				MO sem LS =>	0,00	LS =>	0,00	MO com LS =>	0,00
				Valor do BDI =>	185,64			Valor com BDI =>	885,64
						<b>Quant. =&gt;</b>	<b>1,0000000</b>	<b>Preço Total =&gt;</b>	<b>885,64</b>

<b>3.1.8.7</b>	<b>Código Banco</b>	<b>Descrição</b>	<b>Tipo</b>	<b>Und</b>	<b>Quant.</b>	<b>Valor Unit</b>	<b>Total</b>		
Composição	98454	Próprio	MESA DE CANTO ESQUERDA/DIREITA EM MDF SAVANA E FOG OU SIMILAR COM RIPADO - FORNECIMENTO E INSTALAÇÃO	INES - INSTALAÇÕES ESPECIAIS	UND	1,0000000	3.500,00	3.500,00	
Insumo	12541239	Próprio	MESA DE CANTO ESQUERDA EM MDF SAVANA E FOG OU SIMILAR COM RIPADO	Equipamento	UND	1,0000000	3.500,00	3.500,00	
				MO sem LS =>	0,00	LS =>	0,00	MO com LS =>	0,00
				Valor do BDI =>	928,20			Valor com BDI =>	4.428,20
						<b>Quant. =&gt;</b>	<b>2,0000000</b>	<b>Preço Total =&gt;</b>	<b>8.856,40</b>

<b>3.1.8.8</b>	<b>Código Banco</b>	<b>Descrição</b>	<b>Tipo</b>	<b>Und</b>	<b>Quant.</b>	<b>Valor Unit</b>	<b>Total</b>		
Composição	98500	Próprio	TRIBUNA EM MDF FOG OU SIMILAR, COM RODÍZIOS PARA LOCOMOÇÃO E RIPADO EM MDF SAVANA OU SIMILAR	SEDI - SERVIÇOS DIVERSOS	UN	1,0000000	3.000,00	3.000,00	
Insumo	12541255	Próprio	TRIBUNA EM MDF FOG OU SIMILAR, COM RODÍZIOS PARA LOCOMOÇÃO E RIPADO EM MDF SAVANA OU SIMILAR	Material	UN	1,0000000	3.000,00	3.000,00	
				MO sem LS =>	0,00	LS =>	0,00	MO com LS =>	0,00
				Valor do BDI =>	795,60			Valor com BDI =>	3.795,60
						<b>Quant. =&gt;</b>	<b>1,0000000</b>	<b>Preço Total =&gt;</b>	<b>3.795,60</b>

<b>3.2</b>			<b>INSTALAÇÕES ELÉTRICAS</b>					<b>92.398,63</b>
<b>3.2.1</b>			<b>CONDUTORES</b>					<b>20.216,98</b>
<b>3.2.1.1</b>	<b>Código Banco</b>	<b>Descrição</b>	<b>Tipo</b>	<b>Und</b>	<b>Quant.</b>	<b>Valor Unit</b>	<b>Total</b>	
Composição	91926	SINAPI	CABO DE COBRE FLEXÍVEL ISOLADO, 2,5 MM², ANTI-CHAMA 450/750 V, PARA CIRCUITOS TERMINAIS - FORNECIMENTO E INSTALAÇÃO. AF_03/2023	Instalações Elétricas - Eletrodutos Embutidos, Cabos, Caixas, Tomadas e Interruptores	M	1,0000000	5,10	5,10
Composição Auxiliar	88247	SINAPI	AUXILIAR DE ELETRICISTA COM ENCARGOS COMPLEMENTARES	Livro SINAPI: Cálculos e Parâmetros	H	0,0290000	27,43	0,79
Composição Auxiliar	88264	SINAPI	ELETRICISTA COM ENCARGOS COMPLEMENTARES	Livro SINAPI: Cálculos e Parâmetros	H	0,0290000	30,89	0,89
Insumo	00001014	SINAPI	CABO DE COBRE, FLEXIVEL, CLASSE 4 OU 5, ISOLACAO EM PVC/A, ANTICHAMA BWF-B, 1 CONDUTOR, 450/750 V, SECAO NOMINAL 2,5 MM2	Material	M	1,2434000	2,71	3,36

Insumo	00021127	SINAPI	FITA ISOLANTE ADESIVA ANTICHAMA, USO ATE 750 V, EM ROLO DE 19 MM X 5 M	Material	UN	0,0094000	6,67	0,06	
				MO sem LS =>	1,24	LS =>	0,00	MO com LS =>	1,24
				Valor do BDI =>	1,35			Valor com BDI =>	6,45
						<b>Quant. =&gt;</b>	<b>2.561,4200000</b>	<b>Preço Total =&gt;</b>	<b>16.521,15</b>

3.2.1.2	Código Banco	Descrição	Tipo	Und	Quant.	Valor Unit	Total		
Composição	91928	SINAPI	CABO DE COBRE FLEXÍVEL ISOLADO, 4 MM², ANTI-CHAMA 450/750 V, PARA CIRCUITOS TERMINAIS - FORNECIMENTO E INSTALAÇÃO. AF_03/2023	Instalações Elétricas - Eletrodutos Embutidos, Cabos, Caixas, Tomadas e Interruptores	M	1,0000000	7,91	7,91	
Composição Auxiliar	88247	SINAPI	AUXILIAR DE ELETRICISTA COM ENCARGOS COMPLEMENTARES	Livro SINAPI: Cálculos e Parâmetros	H	0,0390000	27,43	1,06	
Composição Auxiliar	88264	SINAPI	ELETRICISTA COM ENCARGOS COMPLEMENTARES	Livro SINAPI: Cálculos e Parâmetros	H	0,0390000	30,89	1,20	
Insumo	00000981	SINAPI	CABO DE COBRE, FLEXIVEL, CLASSE 4 OU 5, ISOLACAO EM PVC/A, ANTICHAMA BWF-B, 1 CONDUTOR, 450/750 V, SECAO NOMINAL 4 MM2	Material	M	1,2434000	4,50	5,59	
Insumo	00021127	SINAPI	FITA ISOLANTE ADESIVA ANTICHAMA, USO ATE 750 V, EM ROLO DE 19 MM X 5 M	Material	UN	0,0094000	6,67	0,06	
				MO sem LS =>	1,66	LS =>	0,00	MO com LS =>	1,66
				Valor do BDI =>	2,09			Valor com BDI =>	10,00
						<b>Quant. =&gt;</b>	<b>14,0700000</b>	<b>Preço Total =&gt;</b>	<b>140,70</b>

3.2.1.3	Código Banco	Descrição	Tipo	Und	Quant.	Valor Unit	Total		
Composição	91930	SINAPI	CABO DE COBRE FLEXÍVEL ISOLADO, 6 MM², ANTI-CHAMA 450/750 V, PARA CIRCUITOS TERMINAIS - FORNECIMENTO E INSTALAÇÃO. AF_03/2023	Instalações Elétricas - Eletrodutos Embutidos, Cabos, Caixas, Tomadas e Interruptores	M	1,0000000	11,06	11,06	
Composição Auxiliar	88247	SINAPI	AUXILIAR DE ELETRICISTA COM ENCARGOS COMPLEMENTARES	Livro SINAPI: Cálculos e Parâmetros	H	0,0510000	27,43	1,39	
Composição Auxiliar	88264	SINAPI	ELETRICISTA COM ENCARGOS COMPLEMENTARES	Livro SINAPI: Cálculos e Parâmetros	H	0,0510000	30,89	1,57	
Insumo	00000982	SINAPI	CABO DE COBRE, FLEXIVEL, CLASSE 4 OU 5, ISOLACAO EM PVC/A, ANTICHAMA BWF-B, 1 CONDUTOR, 450/750 V, SECAO NOMINAL 6 MM2	Material	M	1,2434000	6,47	8,04	
Insumo	00021127	SINAPI	FITA ISOLANTE ADESIVA ANTICHAMA, USO ATE 750 V, EM ROLO DE 19 MM X 5 M	Material	UN	0,0094000	6,67	0,06	
				MO sem LS =>	2,18	LS =>	0,00	MO com LS =>	2,18
				Valor do BDI =>	2,93			Valor com BDI =>	13,99
						<b>Quant. =&gt;</b>	<b>254,1200000</b>	<b>Preço Total =&gt;</b>	<b>3.555,13</b>

3.2.2 DISJUNTORES								1.217,94	
3.2.2.1	Código Banco	Descrição	Tipo	Und	Quant.	Valor Unit	Total		
Composição	93653 SINAPI	DISJUNTOR MONOPOLAR TIPO DIN, CORRENTE NOMINAL DE 10A - FORNECIMENTO E INSTALAÇÃO. AF_07/2025	Instalações Elétricas - Quadros, Cabos, Disjuntores, Contatores e	UN	1,0000000	11,51	11,51		
Composição Auxiliar	88247 SINAPI	AUXILIAR DE ELETRICISTA COM ENCARGOS COMPLEMENTARES	Livro SINAPI: Cálculos e Parâmetros	H	0,0354280	27,43	0,97		
Composição Auxiliar	88264 SINAPI	ELETRICISTA COM ENCARGOS COMPLEMENTARES	Livro SINAPI: Cálculos e Parâmetros	H	0,0354280	30,89	1,09		
Insumo	00001570 SINAPI	TERMINAL A COMPRESSAO EM COBRE ESTANHADO PARA CABO 2,5 MM2, 1 FURO E 1 COMPRESSAO, PARA PARAFUSO DE FIXACAO M5	Material	UN	1,0000000	1,28	1,28		
Insumo	00034653 SINAPI	DISJUNTOR TERMOMAGNETICO PARA TRILHO DIN (IEC), MONOPOLAR, 6 - 32 A	Material	UN	1,0000000	8,17	8,17		
				MO sem LS =>	1,51	LS =>	0,00	MO com LS =>	1,51
				Valor do BDI =>	3,05			Valor com BDI =>	14,56
					<b>Quant. =&gt;</b>	<b>12,0000000</b>	<b>Preço Total =&gt;</b>	<b>174,72</b>	

3.2.2.2									
3.2.2.2	Código Banco	Descrição	Tipo	Und	Quant.	Valor Unit	Total		
Composição	93654 SINAPI	DISJUNTOR MONOPOLAR TIPO DIN, CORRENTE NOMINAL DE 16A - FORNECIMENTO E INSTALAÇÃO. AF_07/2025	Instalações Elétricas - Quadros, Cabos, Disjuntores, Contatores e	UN	1,0000000	11,51	11,51		
Composição Auxiliar	88247 SINAPI	AUXILIAR DE ELETRICISTA COM ENCARGOS COMPLEMENTARES	Livro SINAPI: Cálculos e Parâmetros	H	0,0354280	27,43	0,97		
Composição Auxiliar	88264 SINAPI	ELETRICISTA COM ENCARGOS COMPLEMENTARES	Livro SINAPI: Cálculos e Parâmetros	H	0,0354280	30,89	1,09		
Insumo	00001570 SINAPI	TERMINAL A COMPRESSAO EM COBRE ESTANHADO PARA CABO 2,5 MM2, 1 FURO E 1 COMPRESSAO, PARA PARAFUSO DE FIXACAO M5	Material	UN	1,0000000	1,28	1,28		
Insumo	00034653 SINAPI	DISJUNTOR TERMOMAGNETICO PARA TRILHO DIN (IEC), MONOPOLAR, 6 - 32 A	Material	UN	1,0000000	8,17	8,17		
				MO sem LS =>	1,51	LS =>	0,00	MO com LS =>	1,51
				Valor do BDI =>	3,05			Valor com BDI =>	14,56
					<b>Quant. =&gt;</b>	<b>7,0000000</b>	<b>Preço Total =&gt;</b>	<b>101,92</b>	

3.2.2.3								
3.2.2.3	Código Banco	Descrição	Tipo	Und	Quant.	Valor Unit	Total	
Composição	CP-0141 Próprio	DPS (DISPOSITIVO DE PROTEÇÃO CONTRA SURTO) - PÁRA-RAIOS DE BAIXA TENSÃO, TENSÃO DE OPERAÇÃO 175V ( VN = 127V ), CORR. MAX.20KA	INEL - INSTALAÇÃO ELÉTRICA/ELETRIFICAÇÃO E ILUMINAÇÃO EXTERNA	UND	1,0000000	65,02	65,02	
Composição Auxiliar	88264 SINAPI	ELETRICISTA COM ENCARGOS COMPLEMENTARES	Livro SINAPI: Cálculos e Parâmetros	H	0,0660000	30,89	2,03	
Composição Auxiliar	88247 SINAPI	AUXILIAR DE ELETRICISTA COM ENCARGOS COMPLEMENTARES	Livro SINAPI: Cálculos e Parâmetros	H	0,0660000	27,43	1,81	
Insumo	00039465 SINAPI	DISPOSITIVO DPS CLASSE II, 1 POLO, TENSÃO MÁXIMA DE 175 V, CORRENTE MÁXIMA DE *20* KA (TIPO AC)	Material	UN	1,0000000	61,18	61,18	

MO sem LS =>	2,82	LS =>	0,00	MO com LS =>	2,82
Valor do BDI =>	17,24			Valor com BDI =>	82,26
		<b>Quant. =&gt;</b>	<b>6,0000000</b>	<b>Preço Total =&gt;</b>	<b>493,56</b>

3.2.2.4	Código Banco	Descrição	Tipo	Und	Quant.	Valor Unit	Total	
Composição	064410 SBC	DISJUNTOR TRIPOLAR 80A CURVA C	INSTALACOES ELETRICAS - QUADROS	UN	1,0000000	176,95	176,95	
Insumo	005960 SBC	DISJUNTOR - MINI DISJUNTOR TRIPOLAR MDW-C80-3 80A CURVA C 5KA WEG	Material	UN	1,0000000	161,58	161,58	
Insumo	099250 SBC	ELETRICISTA	Mão de Obra	H	0,4040000	21,65	8,74	
Insumo	099806 SBC	AJUDANTE DE ELETRICISTA	Mão de Obra	H	0,4040000	16,43	6,63	
			MO sem LS =>	15,37	LS =>	0,00	MO com LS =>	15,37
			Valor do BDI =>	46,92			Valor com BDI =>	223,87
			<b>Quant. =&gt;</b>	<b>2,0000000</b>	<b>Preço Total =&gt;</b>	<b>447,74</b>		

3.2.3	ILUMINAÇÃO						45.375,30	
3.2.3.1	Código Banco	Descrição	Tipo	Und	Quant.	Valor Unit	Total	
Composição	102586 Próprio	LUMINÁRIA TIPO PAINEL LED 62X62 DIMERIZÁVEL - FORNECIMENTO E INSTALAÇÃO. (REF.: SINAPI 97587)	INEL - INSTALAÇÃO ELÉTRICA/ELETRIFICAÇÃO E	UN	1,0000000	269,31	269,31	
Composição Auxiliar	88247 SINAPI	AUXILIAR DE ELETRICISTA COM ENCARGOS COMPLEMENTARES	Livro SINAPI: Cálculos e Parâmetros	H	0,1480000	27,43	4,05	
Composição Auxiliar	88264 SINAPI	ELETRICISTA COM ENCARGOS COMPLEMENTARES	Livro SINAPI: Cálculos e Parâmetros	H	0,3551000	30,89	10,96	
Insumo	2510030 Próprio	PAINEL LUMINÁRIA DE EMBUTIR LED QUADRADO 4000K 33W BIVOLT 62X62CM POLICARBONATO E AÇO BRANCO	Equipamento	UND	1,0000000	254,30	254,30	
			MO sem LS =>	11,13	LS =>	0,00	MO com LS =>	11,13
			Valor do BDI =>	71,42			Valor com BDI =>	340,73
			<b>Quant. =&gt;</b>	<b>50,0000000</b>	<b>Preço Total =&gt;</b>	<b>17.036,50</b>		

3.2.3.2	Código Banco	Descrição	Tipo	Und	Quant.	Valor Unit	Total
Composição	102587 Próprio	LUMINÁRIA LED TIPO PENDENTE LINEAR 4000K (REF.: LOOZ) - FORNECIMENTO E INSTALAÇÃO. (REF.: SINAPI 97587)	INEL - INSTALAÇÃO ELÉTRICA/ELETRIFICAÇÃO E ILUMINAÇÃO EXTERNA	UN	1,0000000	330,57	330,57
Composição Auxiliar	88247 SINAPI	AUXILIAR DE ELETRICISTA COM ENCARGOS COMPLEMENTARES	Livro SINAPI: Cálculos e Parâmetros	H	0,1480000	27,43	4,05
Composição Auxiliar	88264 SINAPI	ELETRICISTA COM ENCARGOS COMPLEMENTARES	Livro SINAPI: Cálculos e Parâmetros	H	0,3551000	30,89	10,96

Insumo	2510031	Próprio	LUMINÁRIA LED PENDENTE LINEAR 127V, 4000K, 102CM, 27W, 3700LM. REF.: LOOZ, MODELO: P2837PS	Equipamento	UND	1,0000000	315,56	315,56	
				MO sem LS =>	11,13	LS =>	0,00	MO com LS =>	11,13
				Valor do BDI =>	87,66			Valor com BDI =>	418,23
						<b>Quant. =&gt;</b>	<b>2,0000000</b>	<b>Preço Total =&gt;</b>	<b>836,46</b>

3.2.3.3	Código Banco	Descrição	Tipo	Und	Quant.	Valor Unit	Total		
Composição	102588	Próprio	FITA LED ALL LIGHT 24V, 500LM/W, ROLO DE 5 METROS 3000K, REF.: STELLA (REF.: SBC 060012)	60	UND	1,0000000	499,95	499,95	
Composição Auxiliar	88264	SINAPI	ELETRICISTA COM ENCARGOS COMPLEMENTARES	Livro SINAPI: Cálculos e Parâmetros	H	2,0600000	30,89	63,63	
Composição Auxiliar	88247	SINAPI	AUXILIAR DE ELETRICISTA COM ENCARGOS COMPLEMENTARES	Livro SINAPI: Cálculos e Parâmetros	H	2,0600000	27,43	56,50	
Insumo	003420	SBC	FITA ISOLANTE HIGHLAND ADESIVA 19m x 20mm	Material	M	0,1500000	1,05	0,15	
Insumo	2510032	Próprio	FITA LED ALL LIGHT 24V PRO 8W/M IRC 90, 3000K, 500L./W, ROLO 5 METROS, REF.: STELA MODELO STL23820/30	Equipamento	UND	1,0000000	379,67	379,67	
				MO sem LS =>	88,28	LS =>	0,00	MO com LS =>	88,28
				Valor do BDI =>	132,58			Valor com BDI =>	632,53
						<b>Quant. =&gt;</b>	<b>11,0000000</b>	<b>Preço Total =&gt;</b>	<b>6.957,83</b>

3.2.3.4	Código Banco	Descrição	Tipo	Und	Quant.	Valor Unit	Total		
Composição	102589	Próprio	FONTE DIMERIZÁVEL 40W (REF.: SBC 060563)	60	UND	1,0000000	480,38	480,38	
Composição Auxiliar	88264	SINAPI	ELETRICISTA COM ENCARGOS COMPLEMENTARES	Livro SINAPI: Cálculos e Parâmetros	H	0,1960000	30,89	6,05	
Composição Auxiliar	88247	SINAPI	AUXILIAR DE ELETRICISTA COM ENCARGOS COMPLEMENTARES	Livro SINAPI: Cálculos e Parâmetros	H	0,1960000	27,43	5,37	
Insumo	2510033	Próprio	FONTE DIMERIZÁVEL 40W, REF.: STELLA, MODELO: STH8899	Equipamento	UND	1,0000000	468,96	468,96	
				MO sem LS =>	8,39	LS =>	0,00	MO com LS =>	8,39
				Valor do BDI =>	127,39			Valor com BDI =>	607,77
						<b>Quant. =&gt;</b>	<b>23,0000000</b>	<b>Preço Total =&gt;</b>	<b>13.978,71</b>

3.2.3.5	Código Banco	Descrição	Tipo	Und	Quant.	Valor Unit	Total	
Composição	102590	Próprio	EXTENSÃO ELÉTRICA TIPO TOTEM VERTICAL COM 6 TOMADAS E 2 USB - FORNECIMENTO E INSTALAÇÃO. (REF.: SINAPI 97587)	INEL - INSTALAÇÃO ELÉTRICA/ELETRIFICAÇÃO E ILUMINAÇÃO EXTERNA	UND	1,0000000	400,81	400,81
Composição Auxiliar	88247	SINAPI	AUXILIAR DE ELETRICISTA COM ENCARGOS COMPLEMENTARES	Livro SINAPI: Cálculos e Parâmetros	H	0,1480000	27,43	4,05

Composição Auxiliar	88264	SINAPI	ELETRICISTA COM ENCARGOS COMPLEMENTARES	Livro SINAPI: Cálculos e Parâmetros	H	0,3551000	30,89	10,96	
Insumo	2510034	Próprio	EXTENSÃO ELÉTRICA OCTOO TOTEM EASYPLUG, 6 TOMADAS, 2USB, SUPORTE PARA SMARTPHONE, BIVOLT	Equipamento	UND	1,0000000	385,80	385,80	
				MO sem LS =>	11,13	LS =>	0,00	MO com LS =>	11,13
				Valor do BDI =>	106,29			Valor com BDI =>	507,10
						<b>Quant. =&gt;</b>	<b>3,0000000</b>	<b>Preço Total =&gt;</b>	<b>1.521,30</b>

3.2.3.6	Código Banco	Descrição	Tipo	Und	Quant.	Valor Unit	Total		
Composição	102591	Próprio	PERFIL DE SOBREPOR PLANO 14W, 1 METRO COM FONTE 15W - FORNECIMENTO E INSTALAÇÃO. (REF.: SINAPI 97587)	INEL - INSTALAÇÃO ELÉTRICA/ELETRIFICAÇÃO E ILUMINAÇÃO EXTERNA	UN	1,0000000	443,02	443,02	
Composição Auxiliar	88247	SINAPI	AUXILIAR DE ELETRICISTA COM ENCARGOS COMPLEMENTARES	Livro SINAPI: Cálculos e Parâmetros	H	0,1480000	27,43	4,05	
Composição Auxiliar	88264	SINAPI	ELETRICISTA COM ENCARGOS COMPLEMENTARES	Livro SINAPI: Cálculos e Parâmetros	H	0,3551000	30,89	10,96	
Insumo	2510035	Próprio	PERFIL SOBREPOR PLANO 24V, 25MM, 14W, 1 METRO, 420 LUMENS, REF.: STELLA OU SIMILAR	Equipamento	UND	1,0000000	298,11	298,11	
Insumo	2510036	Próprio	FONTE 15W, MODELO STH6894 STELLA OU SIMILAR	Equipamento	UND	1,0000000	129,90	129,90	
				MO sem LS =>	11,13	LS =>	0,00	MO com LS =>	11,13
				Valor do BDI =>	117,48			Valor com BDI =>	560,50
						<b>Quant. =&gt;</b>	<b>9,0000000</b>	<b>Preço Total =&gt;</b>	<b>5.044,50</b>

3.2.4	TOMADAS E INTERRUPTORES							3.261,04	
3.2.4.1	Código Banco	Descrição	Tipo	Und	Quant.	Valor Unit	Total		
Composição	91983	SINAPI	DIMMER ROTATIVO (1 MÓDULO), 220V/600W, INCLUINDO SUPORTE E PLACA - FORNECIMENTO E INSTALAÇÃO. AF_03/2023	Instalações Elétricas - Eletrodutos Embutidos, Cabos, Caixas, Tomadas e Interruptores	UN	1,0000000	108,93	108,93	
Composição Auxiliar	91946	SINAPI	SUPORTE PARAFUSADO COM PLACA DE ENCAIXE 4" X 2" MÉDIO (1,30 M DO PISO) PARA PONTO ELÉTRICO - FORNECIMENTO E INSTALAÇÃO. AF_03/2023	Instalações Elétricas - Eletrodutos Embutidos, Cabos, Caixas, Tomadas e Interruptores	UN	1,0000000	12,26	12,26	
Composição Auxiliar	91982	SINAPI	DIMMER ROTATIVO (1 MÓDULO), 220V/600W, SEM SUPORTE E SEM PLACA - FORNECIMENTO E INSTALAÇÃO. AF_03/2023	Instalações Elétricas - Eletrodutos Embutidos, Cabos, Caixas, Tomadas e Interruptores	UN	1,0000000	96,67	96,67	
				MO sem LS =>	15,42	LS =>	0,00	MO com LS =>	15,42
				Valor do BDI =>	28,88			Valor com BDI =>	137,81
						<b>Quant. =&gt;</b>	<b>4,0000000</b>	<b>Preço Total =&gt;</b>	<b>551,24</b>

3.2.4.2	Código Banco	Descrição	Tipo	Und	Quant.	Valor Unit	Total
---------	--------------	-----------	------	-----	--------	------------	-------

Composição	91953	SINAPI	INTERRUPTOR SIMPLES (1 MÓDULO), 10A/250V, INCLUINDO SUPORTE E PLACA - FORNECIMENTO E INSTALAÇÃO. AF_03/2023	Instalações Elétricas - Eletrodutos Embutidos, Cabos, Caixas, Tomadas e Interruptores	UN	1,0000000	33,25	33,25	
Composição Auxiliar	91946	SINAPI	SUPORTE PARAFUSADO COM PLACA DE ENCAIXE 4" X 2" MÉDIO (1,30 M DO PISO) PARA PONTO ELÉTRICO - FORNECIMENTO E INSTALAÇÃO. AF_03/2023	Instalações Elétricas - Eletrodutos Embutidos, Cabos, Caixas, Tomadas e Interruptores	UN	1,0000000	12,26	12,26	
Composição Auxiliar	91952	SINAPI	INTERRUPTOR SIMPLES (1 MÓDULO), 10A/250V, SEM SUPORTE E SEM PLACA - FORNECIMENTO E INSTALAÇÃO. AF_03/2023	Instalações Elétricas - Eletrodutos Embutidos, Cabos, Caixas, Tomadas e Interruptores	UN	1,0000000	20,99	20,99	
				MO sem LS =>	15,42	LS =>	0,00	MO com LS =>	15,42
				Valor do BDI =>	8,81			Valor com BDI =>	42,06
						<b>Quant. =&gt;</b>	<b>2,0000000</b>	<b>Preço Total =&gt;</b>	<b>84,12</b>

3.2.4.3	Código Banco	Descrição	Tipo	Und	Quant.	Valor Unit	Total		
Composição	91959	SINAPI	INTERRUPTOR SIMPLES (2 MÓDULOS), 10A/250V, INCLUINDO SUPORTE E PLACA - FORNECIMENTO E INSTALAÇÃO. AF_03/2023	Instalações Elétricas - Eletrodutos Embutidos, Cabos, Caixas, Tomadas e Interruptores	UN	1,0000000	50,63	50,63	
Composição Auxiliar	91946	SINAPI	SUPORTE PARAFUSADO COM PLACA DE ENCAIXE 4" X 2" MÉDIO (1,30 M DO PISO) PARA PONTO ELÉTRICO - FORNECIMENTO E INSTALAÇÃO. AF_03/2023	Instalações Elétricas - Eletrodutos Embutidos, Cabos, Caixas, Tomadas e Interruptores	UN	1,0000000	12,26	12,26	
Composição Auxiliar	91958	SINAPI	INTERRUPTOR SIMPLES (2 MÓDULOS), 10A/250V, SEM SUPORTE E SEM PLACA - FORNECIMENTO E INSTALAÇÃO. AF_03/2023	Instalações Elétricas - Eletrodutos Embutidos, Cabos, Caixas, Tomadas e Interruptores	UN	1,0000000	38,37	38,37	
				MO sem LS =>	22,70	LS =>	0,00	MO com LS =>	22,70
				Valor do BDI =>	13,42			Valor com BDI =>	64,05
						<b>Quant. =&gt;</b>	<b>1,0000000</b>	<b>Preço Total =&gt;</b>	<b>64,05</b>

3.2.4.4	Código Banco	Descrição	Tipo	Und	Quant.	Valor Unit	Total		
Composição	91967	SINAPI	INTERRUPTOR SIMPLES (3 MÓDULOS), 10A/250V, INCLUINDO SUPORTE E PLACA - FORNECIMENTO E INSTALAÇÃO. AF_03/2023	Instalações Elétricas - Eletrodutos Embutidos, Cabos, Caixas, Tomadas e Interruptores	UN	1,0000000	68,01	68,01	
Composição Auxiliar	91946	SINAPI	SUPORTE PARAFUSADO COM PLACA DE ENCAIXE 4" X 2" MÉDIO (1,30 M DO PISO) PARA PONTO ELÉTRICO - FORNECIMENTO E INSTALAÇÃO. AF_03/2023	Instalações Elétricas - Eletrodutos Embutidos, Cabos, Caixas, Tomadas e Interruptores	UN	1,0000000	12,26	12,26	
Composição Auxiliar	91966	SINAPI	INTERRUPTOR SIMPLES (3 MÓDULOS), 10A/250V, SEM SUPORTE E SEM PLACA - FORNECIMENTO E INSTALAÇÃO. AF_03/2023	Instalações Elétricas - Eletrodutos Embutidos, Cabos, Caixas, Tomadas e Interruptores	UN	1,0000000	55,75	55,75	
				MO sem LS =>	29,98	LS =>	0,00	MO com LS =>	29,98
				Valor do BDI =>	18,03			Valor com BDI =>	86,04
						<b>Quant. =&gt;</b>	<b>1,0000000</b>	<b>Preço Total =&gt;</b>	<b>86,04</b>

3.2.4.5	Código Banco	Descrição	Tipo	Und	Quant.	Valor Unit	Total	
Composição	92009 SINAPI	TOMADA BAIXA DE EMBUTIR (2 MÓDULOS), 2P+T 20 A, INCLUINDO SUPORTE E PLACA - FORNECIMENTO E INSTALAÇÃO. AF_03/2023	Instalações Elétricas - Eletrodutos Embutidos, Cabos, Caixas, Tomadas e Interruptores	UN	1,0000000	58,54	58,54	
Composição Auxiliar	91946 SINAPI	SUPORTE PARAFUSADO COM PLACA DE ENCAIXE 4" X 2" MÉDIO (1,30 M DO PISO) PARA PONTO ELÉTRICO - FORNECIMENTO E INSTALAÇÃO. AF_03/2023	Instalações Elétricas - Eletrodutos Embutidos, Cabos, Caixas, Tomadas e Interruptores	UN	1,0000000	12,26	12,26	
Composição Auxiliar	92007 SINAPI	TOMADA BAIXA DE EMBUTIR (2 MÓDULOS), 2P+T 20 A, SEM SUPORTE E SEM PLACA - FORNECIMENTO E INSTALAÇÃO. AF_03/2023	Instalações Elétricas - Eletrodutos Embutidos, Cabos, Caixas, Tomadas e Interruptores	UN	1,0000000	46,28	46,28	
			MO sem LS =>	23,52	LS =>	0,00	MO com LS =>	23,52
			Valor do BDI =>	15,52			Valor com BDI =>	74,06
					<b>Quant. =&gt;</b>	<b>4,0000000</b>	<b>Preço Total =&gt;</b>	<b>296,24</b>

3.2.4.6	Código Banco	Descrição	Tipo	Und	Quant.	Valor Unit	Total	
Composição	91992 SINAPI	TOMADA ALTA DE EMBUTIR (1 MÓDULO), 2P+T 10 A, INCLUINDO SUPORTE E PLACA - FORNECIMENTO E INSTALAÇÃO. AF_03/2023	Instalações Elétricas - Eletrodutos Embutidos, Cabos, Caixas, Tomadas e Interruptores	UN	1,0000000	50,55	50,55	
Composição Auxiliar	91946 SINAPI	SUPORTE PARAFUSADO COM PLACA DE ENCAIXE 4" X 2" MÉDIO (1,30 M DO PISO) PARA PONTO ELÉTRICO - FORNECIMENTO E INSTALAÇÃO. AF_03/2023	Instalações Elétricas - Eletrodutos Embutidos, Cabos, Caixas, Tomadas e Interruptores	UN	1,0000000	12,26	12,26	
Composição Auxiliar	91990 SINAPI	TOMADA ALTA DE EMBUTIR (1 MÓDULO), 2P+T 10 A, SEM SUPORTE E SEM PLACA - FORNECIMENTO E INSTALAÇÃO. AF_03/2023	Instalações Elétricas - Eletrodutos Embutidos, Cabos, Caixas, Tomadas e Interruptores	UN	1,0000000	38,29	38,29	
			MO sem LS =>	27,37	LS =>	0,00	MO com LS =>	27,37
			Valor do BDI =>	13,40			Valor com BDI =>	63,95
					<b>Quant. =&gt;</b>	<b>10,0000000</b>	<b>Preço Total =&gt;</b>	<b>639,50</b>

3.2.4.7	Código Banco	Descrição	Tipo	Und	Quant.	Valor Unit	Total	
Composição	8486 Próprio	TOMADA TETO (1 MÓDULO), 2P+T 20 A, INCLUINDO SUPORTE E PLACA - FORNECIMENTO E INSTALAÇÃO.	INEL - INSTALAÇÃO ELÉTRICA/ELETRIFICAÇÃO E	UN	1,0000000	52,92	52,92	
Composição Auxiliar	91946 SINAPI	SUPORTE PARAFUSADO COM PLACA DE ENCAIXE 4" X 2" MÉDIO (1,30 M DO PISO) PARA PONTO ELÉTRICO - FORNECIMENTO E INSTALAÇÃO. AF_03/2023	Instalações Elétricas - Eletrodutos Embutidos, Cabos, Caixas, Tomadas e Interruptores	UN	1,0000000	12,26	12,26	
Composição Auxiliar	91991 SINAPI	TOMADA ALTA DE EMBUTIR (1 MÓDULO), 2P+T 20 A, SEM SUPORTE E SEM PLACA - FORNECIMENTO E INSTALAÇÃO. AF_03/2023	Instalações Elétricas - Eletrodutos Embutidos, Cabos, Caixas, Tomadas e Interruptores	UN	1,0000000	40,66	40,66	
			MO sem LS =>	27,37	LS =>	0,00	MO com LS =>	27,37
			Valor do BDI =>	14,03			Valor com BDI =>	66,95
					<b>Quant. =&gt;</b>	<b>4,0000000</b>	<b>Preço Total =&gt;</b>	<b>267,80</b>

3.2.4.8	Código	Banco	Descrição	Tipo	Und	Quant.	Valor Unit	Total		
Composição	202318	Próprio	TOMADA DE EMBUTIR (1 MÓDULO), 2P+T 20 A, INCLUINDO SUPORTE E PLACA - FORNECIMENTO E INSTALAÇÃO.	INEL - INSTALAÇÃO ELÉTRICA/ELETRIFICAÇÃO E	UN	1,0000000	52,92	52,92		
Composição Auxiliar	91946	SINAPI	SUPORTE PARAFUSADO COM PLACA DE ENCAIXE 4" X 2" MÉDIO (1,30 M DO PISO) PARA PONTO ELÉTRICO - FORNECIMENTO E INSTALAÇÃO. AF_03/2023	Instalações Elétricas - Eletrodutos Embutidos, Cabos, Caixas, Tomadas e Interruptores	UN	1,0000000	12,26	12,26		
Composição Auxiliar	91991	SINAPI	TOMADA ALTA DE EMBUTIR (1 MÓDULO), 2P+T 20 A, SEM SUPORTE E SEM PLACA - FORNECIMENTO E INSTALAÇÃO. AF_03/2023	Instalações Elétricas - Eletrodutos Embutidos, Cabos, Caixas, Tomadas e Interruptores	UN	1,0000000	40,66	40,66		
					MO sem LS =>	27,37	LS =>	0,00	MO com LS =>	27,37
					Valor do BDI =>	14,03			Valor com BDI =>	66,95
					<b>Quant. =&gt;</b>	<b>19,0000000</b>	<b>Preço Total =&gt;</b>	<b>1.272,05</b>		

3.2.5	ELETRODUTOS E CONEXÕES								8.667,31	
3.2.5.1	Código	Banco	Descrição	Tipo	Und	Quant.	Valor Unit	Total		
Composição	72935	SINAPI	ELETRODUTO DE PVC FLEXIVEL CORRUGADO DN 25MM (1") FORNECIMENTO E INSTALACAO	INEL - INSTALAÇÃO ELÉTRICA/ELETRIFICAÇÃO E	M	1,0000000	11,41	11,41		
Composição Auxiliar	88247	SINAPI	AUXILIAR DE ELETRICISTA COM ENCARGOS COMPLEMENTARES	Livro SINAPI: Cálculos e Parâmetros	H	0,1500000	27,43	4,11		
Composição Auxiliar	88264	SINAPI	ELETRICISTA COM ENCARGOS COMPLEMENTARES	Livro SINAPI: Cálculos e Parâmetros	H	0,1500000	30,89	4,63		
Insumo	00002688	SINAPI	ELETRODUTO PVC FLEXIVEL CORRUGADO, COR AMARELA, DE 25 MM	Material	M	1,0000000	2,67	2,67		
					MO sem LS =>	6,42	LS =>	0,00	MO com LS =>	6,42
					Valor do BDI =>	3,02			Valor com BDI =>	14,43
					<b>Quant. =&gt;</b>	<b>42,3000000</b>	<b>Preço Total =&gt;</b>	<b>610,38</b>		

3.2.5.2	Código	Banco	Descrição	Tipo	Und	Quant.	Valor Unit	Total		
Composição	72934	SINAPI	ELETRODUTO DE PVC FLEXIVEL CORRUGADO DN 20MM (3/4") FORNECIMENTO E INSTALACAO	INEL - INSTALAÇÃO ELÉTRICA/ELETRIFICAÇÃO E	M	1,0000000	9,45	9,45		
Composição Auxiliar	88247	SINAPI	AUXILIAR DE ELETRICISTA COM ENCARGOS COMPLEMENTARES	Livro SINAPI: Cálculos e Parâmetros	H	0,1200000	27,43	3,29		
Composição Auxiliar	88264	SINAPI	ELETRICISTA COM ENCARGOS COMPLEMENTARES	Livro SINAPI: Cálculos e Parâmetros	H	0,1200000	30,89	3,70		
Insumo	00002689	SINAPI	ELETRODUTO PVC FLEXIVEL CORRUGADO, COR AMARELA, DE 20 MM	Material	M	1,0000000	2,46	2,46		
					MO sem LS =>	5,13	LS =>	0,00	MO com LS =>	5,13
					Valor do BDI =>	2,50			Valor com BDI =>	11,95
					<b>Quant. =&gt;</b>	<b>259,5100000</b>	<b>Preço Total =&gt;</b>	<b>3.101,14</b>		

3.2.5.3	Código	Banco	Descrição	Tipo	Und	Quant.	Valor Unit	Total		
Composição	102599	Próprio	ELETRODUTO FLEXÍVEL CORRUGADO, PEAD, DN 40 MM (1 1/4") - FORNECIMENTO E INSTALAÇÃO. (REF.: SINAPI 91840)	INEL - INSTALAÇÃO ELÉTRICA/ELETRIFICAÇÃO E ILUMINAÇÃO EXTERNA	M	1,0000000	24,16	24,16		
Composição Auxiliar	88247	SINAPI	AUXILIAR DE ELETRICISTA COM ENCARGOS COMPLEMENTARES	Livro SINAPI: Cálculos e Parâmetros	H	0,1230000	27,43	3,37		
Composição Auxiliar	88264	SINAPI	ELETRICISTA COM ENCARGOS COMPLEMENTARES	Livro SINAPI: Cálculos e Parâmetros	H	0,1230000	30,89	3,79		
Composição Auxiliar	91170	SINAPI	FIXAÇÃO DE TUBOS HORIZONTAIS DE PVC ÁGUA, PVC ESGOTO, PVC ÁGUA PLUVIAL, CPVC, PPR, COBRE OU AÇO, DIÂMETROS MENORES OU IGUAIS A 40 MM, COM ABRAÇADEIRA METÁLICA RÍGIDA TIPO U PERFIL 1 1/4", FIXADA EM PERFILADO EM LAJE. AF_09/2023_PS	Rasgos e Fixações	M	1,0000000	11,22	11,22		
Insumo	00039247	SINAPI	ELETRODUTO/DUTO PEAD FLEXIVEL PAREDE SIMPLES, CORRUGACAO HELICOIDAL, COR PRETA, SEM ROSCA, DE 1 1/4", CRC 680 N, PARA CABEAMENTO SUBTERRANEO (NBR 15715)	Material	M	1,1000000	5,26	5,78		
					MO sem LS =>	10,75	LS =>	0,00	MO com LS =>	10,75
					Valor do BDI =>	6,40			Valor com BDI =>	30,56
							<b>Quant. =&gt;</b>	<b>6,5800000</b>	<b>Preço Total =&gt;</b>	<b>201,08</b>

3.2.5.4	Código	Banco	Descrição	Tipo	Und	Quant.	Valor Unit	Total		
Composição	102600	Próprio	ELETRODUTO DE PVC FLEXIVEL (1"), PARA PISO - FORNECIMENTO E INSTALAÇÃO.	INEL - INSTALAÇÃO ELÉTRICA/ELETRIFICAÇÃO E ILUMINAÇÃO EXTERNA	M	1,0000000	31,83	31,83		
Composição Auxiliar	88247	SINAPI	AUXILIAR DE ELETRICISTA COM ENCARGOS COMPLEMENTARES	Livro SINAPI: Cálculos e Parâmetros	H	0,0672000	27,43	1,84		
Composição Auxiliar	88264	SINAPI	ELETRICISTA COM ENCARGOS COMPLEMENTARES	Livro SINAPI: Cálculos e Parâmetros	H	0,0672000	30,89	2,07		
Composição Auxiliar	90444	SINAPI	RASGO LINEAR MECANIZADO EM CONTRAPISO, PARA RAMAIS/ DISTRIBUIÇÃO DE INSTALAÇÕES HIDRÁULICAS, DIÂMETROS MENORES OU IGUAIS A 40 MM. AF_09/2023_PS	Rasgos e Fixações	M	1,0000000	7,89	7,89		
Composição Auxiliar	88478	SINAPI	CONTRAPISO COM ARGAMASSA AUTONIVELANTE, APLICADO SOBRE LAJE, ADERIDO, ESPESSURA 4CM. AF_07/2021	Contrapiso	m²	0,3000000	57,03	17,10		
Insumo	00002688	SINAPI	ELETRODUTO PVC FLEXIVEL CORRUGADO, COR AMARELA, DE 25 MM	Material	M	1,1000000	2,67	2,93		
					MO sem LS =>	9,69	LS =>	0,00	MO com LS =>	9,69
					Valor do BDI =>	8,44			Valor com BDI =>	40,27
							<b>Quant. =&gt;</b>	<b>40,7800000</b>	<b>Preço Total =&gt;</b>	<b>1.642,21</b>

3.2.5.5	Código	Banco	Descrição	Tipo	Und	Quant.	Valor Unit	Total
Composição	102601	Próprio	ELETRODUTO DE PVC FLEXIVEL, (3/4"), PARA PISO - FORNECIMENTO E INSTALAÇÃO.	INEL - INSTALAÇÃO ELÉTRICA/ELETRIFICAÇÃO E ILUMINAÇÃO EXTERNA	M	1,0000000	20,20	20,20

Composição Auxiliar	88247	SINAPI	AUXILIAR DE ELETRICISTA COM ENCARGOS COMPLEMENTARES	Livro SINAPI: Cálculos e Parâmetros	H	0,0672000	27,43	1,84		
Composição Auxiliar	88264	SINAPI	ELETRICISTA COM ENCARGOS COMPLEMENTARES	Livro SINAPI: Cálculos e Parâmetros	H	0,0672000	30,89	2,07		
Composição Auxiliar	90444	SINAPI	RASGO LINEAR MECANIZADO EM CONTRAPISO, PARA RAMAIS/ DISTRIBUIÇÃO DE INSTALAÇÕES HIDRÁULICAS, DIÂMETROS MENORES OU IGUAIS A 40 MM. AF_09/2023_PS	Rasgos e Fixações	M	1,0000000	7,89	7,89		
Composição Auxiliar	88478	SINAPI	CONTRAPISO COM ARGAMASSA AUTONIVELANTE, APLICADO SOBRE LAJE, ADERIDO, ESPESSURA 4CM. AF_07/2021	Contrapiso	m²	0,1000000	57,03	5,70		
Insumo	00002689	SINAPI	ELETRODUTO PVC FLEXIVEL CORRUGADO, COR AMARELA, DE 20 MM	Material	M	1,1000000	2,46	2,70		
					MO sem LS =>	8,85	LS =>	0,00	MO com LS =>	8,85
					Valor do BDI =>	5,35			Valor com BDI =>	25,55
					<b>Quant. =&gt;</b>	<b>121,8200000</b>	<b>Preço Total =&gt;</b>	<b>3.112,50</b>		

<b>3.2.6</b>			<b>CAIXA DE PASSAGEM</b>					<b>5.974,84</b>		
<b>3.2.6.1</b>	<b>Código Banco</b>		<b>Descrição</b>	<b>Tipo</b>	<b>Und</b>	<b>Quant.</b>	<b>Valor Unit</b>	<b>Total</b>		
Composição	102557	Próprio	CAIXA RETANGULAR 4" X 4", PVC COM PLACA CEGA - FORNECIMENTO E INSTALAÇÃO.	INEL - INSTALAÇÃO ELÉTRICA/ELETRIFICAÇÃO E	UN	1,0000000	57,32	57,32		
Composição Auxiliar	88629	SINAPI	ARGAMASSA TRAÇO 1:3 (EM VOLUME DE CIMENTO E AREIA MÉDIA ÚMIDA), PREPARO MANUAL. AF_08/2019	Argamassas	m³	0,0009000	976,27	0,87		
Composição Auxiliar	88309	SINAPI	PEDREIRO COM ENCARGOS COMPLEMENTARES	Livro SINAPI: Cálculos e Parâmetros	H	0,8260000	29,39	24,27		
Composição Auxiliar	88242	SINAPI	AJUDANTE DE PEDREIRO COM ENCARGOS COMPLEMENTARES	Livro SINAPI: Cálculos e Parâmetros	H	0,8260000	26,95	22,26		
Insumo	00001873	SINAPI	CAIXA DE PASSAGEM, EM PVC, DE 4" X 4", PARA ELETRODUTO FLEXIVEL CORRUGADO	Material	UN	1,0000000	4,34	4,34		
Insumo	00038095	SINAPI	ESPELHO / PLACA CEGA 4" X 4", PARA INSTALACAO DE TOMADAS E INTERRUPTORES	Material	UN	1,0000000	5,58	5,58		
					MO sem LS =>	33,99	LS =>	0,00	MO com LS =>	33,99
					Valor do BDI =>	15,20			Valor com BDI =>	72,52
					<b>Quant. =&gt;</b>	<b>4,0000000</b>	<b>Preço Total =&gt;</b>	<b>290,08</b>		

<b>3.2.6.2</b>	<b>Código Banco</b>		<b>Descrição</b>	<b>Tipo</b>	<b>Und</b>	<b>Quant.</b>	<b>Valor Unit</b>	<b>Total</b>		
Composição	78474R	Próprio	CAIXA OCTOGONAL 3" X 3", PVC - FORNECIMENTO E INSTALAÇÃO.	INEL - INSTALAÇÃO ELÉTRICA/ELETRIFICAÇÃO E	UN	1,0000000	12,24	12,24		
Composição Auxiliar	88247	SINAPI	AUXILIAR DE ELETRICISTA COM ENCARGOS COMPLEMENTARES	Livro SINAPI: Cálculos e Parâmetros	H	0,1430000	27,43	3,92		
Composição Auxiliar	88264	SINAPI	ELETRICISTA COM ENCARGOS COMPLEMENTARES	Livro SINAPI: Cálculos e Parâmetros	H	0,1430000	30,89	4,41		
Insumo	00001871	SINAPI	CAIXA OCTOGONAL DE FUNDO MOVEL, EM PVC, DE 3" X 3", PARA ELETRODUTO FLEXIVEL CORRUGADO	Material	UN	1,0000000	3,91	3,91		
					MO sem LS =>	6,12	LS =>	0,00	MO com LS =>	6,12

Valor do BDI => 3,24 Valor com BDI => 15,48  
**Quant. => 48,0000000 Preço Total => 743,04**

3.2.6.3	Código Banco	Descrição	Tipo	Und	Quant.	Valor Unit	Total	
Composição	845169 Próprio	CAIXA DE PASSAGEM PVC 4X2" C/ TAMPA - FORNECIMENTO E INSTALACAO	INEL - INSTALAÇÃO ELÉTRICA/ELETRIFICAÇÃO E	UN	1,0000000	10,92	10,92	
Composição Auxiliar	88247 SINAPI	AUXILIAR DE ELETRICISTA COM ENCARGOS COMPLEMENTARES	Livro SINAPI: Cálculos e Parâmetros	H	0,1500000	27,43	4,11	
Composição Auxiliar	88264 SINAPI	ELETRICISTA COM ENCARGOS COMPLEMENTARES	Livro SINAPI: Cálculos e Parâmetros	H	0,1500000	30,89	4,63	
Insumo	00001872 SINAPI	CAIXA DE PASSAGEM, EM PVC, DE 4" X 2", PARA ELETRODUTO FLEXIVEL CORRUGADO	Material	UN	1,0000000	2,18	2,18	
			MO sem LS =>	6,42	LS =>	0,00	MO com LS =>	6,42
			Valor do BDI =>	2,89			Valor com BDI =>	13,81
			<b>Quant. =&gt;</b>	<b>12,0000000</b>	<b>Preço Total =&gt;</b>	<b>165,72</b>		

3.2.6.4	Código Banco	Descrição	Tipo	Und	Quant.	Valor Unit	Total	
Composição	102561 Próprio	CAIXA RETANGULAR 4" X 2" METÁLICA COM TAMPA - FORNECIMENTO E INSTALAÇÃO. (REF.:SINAPI 92868)	INEL - INSTALAÇÃO ELÉTRICA/ELETRIFICAÇÃO E	UN	1,0000000	37,75	37,75	
Composição Auxiliar	88247 SINAPI	AUXILIAR DE ELETRICISTA COM ENCARGOS COMPLEMENTARES	Livro SINAPI: Cálculos e Parâmetros	H	0,2910000	27,43	7,98	
Composição Auxiliar	88264 SINAPI	ELETRICISTA COM ENCARGOS COMPLEMENTARES	Livro SINAPI: Cálculos e Parâmetros	H	0,2910000	30,89	8,98	
Composição Auxiliar	88629 SINAPI	ARGAMASSA TRAÇO 1:3 (EM VOLUME DE CIMENTO E AREIA MÉDIA ÚMIDA), PREPARO MANUAL. AF_08/2019	Argamassas	m³	0,0009000	976,27	0,87	
Insumo	00002556 SINAPI	CAIXA DE LUZ "4 X 2" EM ACO ESMALTADA	Material	UN	1,0000000	1,86	1,86	
Insumo	002071 SBC	TAMPA 4x2 PARA TOMADA DE PISO INOX STAMPLAC	Material	UN	1,0000000	18,06	18,06	
			MO sem LS =>	12,59	LS =>	0,00	MO com LS =>	12,59
			Valor do BDI =>	10,01			Valor com BDI =>	47,76
			<b>Quant. =&gt;</b>	<b>100,0000000</b>	<b>Preço Total =&gt;</b>	<b>4.776,00</b>		

3.2.7	ELETROCALHA E ACESSÓRIOS						4.459,88
3.2.7.1	Código Banco	Descrição	Tipo	Und	Quant.	Valor Unit	Total
Composição	216943 Próprio	SAÍDA LATERAL PARA ELETRODUTO, MAIS BOX DE ALUMÍNIO 3/4" A 1.1/4" - FORNECIMENTO E INSTALAÇÃO	INES - INSTALAÇÕES ESPECIAIS	UN	1,0000000	26,24	26,24
Composição Auxiliar	88264 SINAPI	ELETRICISTA COM ENCARGOS COMPLEMENTARES	Livro SINAPI: Cálculos e Parâmetros	H	0,1480000	30,89	4,57
Composição Auxiliar	88247 SINAPI	AUXILIAR DE ELETRICISTA COM ENCARGOS COMPLEMENTARES	Livro SINAPI: Cálculos e Parâmetros	H	0,1480000	27,43	4,05

Insumo	002029	SBC	BOX ALUMINIO RETO PARA ELETRODUTO 1.1/4" TRAMONTINA	Material	UN	1,0000000	10,74	10,74	
Insumo	035753	SBC	ELETROCALHA - SAIDA HORIZONTAL PRE GALVANIZADA PARA ELETRODUTO 1 1/4" CHAPA 16	Material	UN	1,0000000	2,92	2,92	
Insumo	12431	ORSE	Arruela lisa em aço inox 1/4"	Material	un	2,0000000	0,36	0,72	
Insumo	11051	ORSE	Porca em aço inox sextavada 1/4"	Material	un	2,0000000	1,00	2,00	
Insumo	6905	ORSE	Parafuso cabeça lenticilha 1/4" x 5/8", rosca total	Material	un	2,0000000	0,62	1,24	
				MO sem LS =>	6,33	LS =>	0,00	MO com LS =>	6,33
				Valor do BDI =>	6,95			Valor com BDI =>	33,19
						<b>Quant. =&gt;</b>	<b>28,0000000</b>	<b>Preço Total =&gt;</b>	<b>929,32</b>

3.2.7.2	Código Banco	Descrição	Tipo	Und	Quant.	Valor Unit	Total		
Composição	102585	Próprio	ELETROCALHA PERFURADA, TIPO 'U', CHAPA 18, 100X100MM, COM TAMPA, INCLUSO ACESSÓRIOS - FORNECIMENTO E INSTALAÇÃO (REF.: SBC 061108 07/2023)	INES - INSTALAÇÕES ESPECIAIS	M	1,0000000	87,21	87,21	
Composição Auxiliar	88264	SINAPI	ELETRICISTA COM ENCARGOS COMPLEMENTARES	Livro SINAPI: Cálculos e Parâmetros	H	0,4910000	30,89	15,16	
Composição Auxiliar	88247	SINAPI	AUXILIAR DE ELETRICISTA COM ENCARGOS COMPLEMENTARES	Livro SINAPI: Cálculos e Parâmetros	H	0,4910000	27,43	13,46	
Insumo	000703	SBC	ELETROCALHA PERFURADA TIPO "U" 100x100mm CHAPA 22 NBR6323	Material	M	1,0000000	24,00	24,00	
Insumo	000214	SBC	ELETROCALHA - TAMPA DE ENCAIXE PARA ELETROCALHA 100mm CHAPA 24	Material	UN	0,3333000	34,95	11,64	
Insumo	034525	SBC	VERGALHAO 1/4" x 2,0m	Material	UN	1,0000000	8,21	8,21	
Insumo	002373	SBC	CHUMBADOR CBA COM PARAFUSO 1/4x2"	Material	UN	1,0000000	1,46	1,46	
Insumo	006356	SBC	PERFILADO - JUNCAO (TALA) PLANA COM 4 FUROS	Material	UN	2,0000000	3,50	7,00	
Insumo	00011033	SINAPI	SUPORTE PARA CALHA DE 150 MM EM ACO GALVANIZADO	Material	UN	1,0000000	6,28	6,28	
				MO sem LS =>	21,04	LS =>	0,00	MO com LS =>	21,04
				Valor do BDI =>	23,12			Valor com BDI =>	110,33
						<b>Quant. =&gt;</b>	<b>32,0000000</b>	<b>Preço Total =&gt;</b>	<b>3.530,56</b>

3.2.8	QUADROS DE DISTRIBUIÇÃO							3.225,34
3.2.8.1	Código Banco	Descrição	Tipo	Und	Quant.	Valor Unit	Total	
Composição	102580	Próprio	QUADRO DE DISTRIBUIÇÃO DE ENERGIA EM CHAPA DE AÇO GALVANIZADO, DE EMBÚTIR, COM BARRAMENTO TRIFÁSICO, PARA 48 DISJUNTORES - FORNECIMENTO E INSTALAÇÃO. (SINAPI 101881)	INEL - INSTALAÇÃO ELÉTRICA/ELETRIFICAÇÃO E ILUMINAÇÃO EXTERNA	UN	1,0000000	1.274,64	1.274,64

Composição Auxiliar	87367	SINAPI	ARGAMASSA TRAÇO 1:1:6 (EM VOLUME DE CIMENTO, CAL E AREIA MÉDIA ÚMIDA) PARA EMBOÇO/MASSA ÚNICA/ASSENTAMENTO DE ALVENARIA DE VEDAÇÃO, PREPARO MANUAL. AF_08/2019	Argamassas	m³	0,0189000	957,57	18,09		
Composição Auxiliar	88247	SINAPI	AUXILIAR DE ELETRICISTA COM ENCARGOS COMPLEMENTARES	Livro SINAPI: Cálculos e Parâmetros	H	0,6384000	27,43	17,51		
Composição Auxiliar	88264	SINAPI	ELETRICISTA COM ENCARGOS COMPLEMENTARES	Livro SINAPI: Cálculos e Parâmetros	H	0,6384000	30,89	19,72		
Insumo	00039763	SINAPI	QUADRO DE DISTRIBUICAO COM BARRAMENTO TRIFASICO, DE EMBUTIR, EM CHAPA DE ACO GALVANIZADO, PARA 48 DISJUNTORES DIN, 100 A	Material	UN	1,0000000	1.219,32	1.219,32		
					MO sem LS =>	31,10	LS =>	0,00	MO com LS =>	31,10
					Valor do BDI =>	338,03			Valor com BDI =>	1.612,67
							<b>Quant. =&gt;</b>	<b>2,0000000</b>	<b>Preço Total =&gt;</b>	<b>3.225,34</b>

<b>3.3</b>			<b>CABEAMENTO ESTRUTURADO</b>					<b>20.328,66</b>		
<b>3.3.1</b>			<b>CABO E ELETRODUTO</b>					<b>11.208,25</b>		
<b>3.3.1.1</b>	<b>Código Banco</b>	<b>Descrição</b>	<b>Tipo</b>	<b>Und</b>	<b>Quant.</b>	<b>Valor Unit</b>	<b>Total</b>			
Composição	98297	SINAPI	CABO ELETRÔNICO CATEGORIA 6, INSTALADO EM EDIFICAÇÃO INSTITUCIONAL - FORNECIMENTO E INSTALAÇÃO. AF_08/2025	Redes de Lógica, Telefonia e Imagem	M	1,0000000	6,80	6,80		
Composição Auxiliar	88247	SINAPI	AUXILIAR DE ELETRICISTA COM ENCARGOS COMPLEMENTARES	Livro SINAPI: Cálculos e Parâmetros	H	0,0073472	27,43	0,20		
Composição Auxiliar	88264	SINAPI	ELETRICISTA COM ENCARGOS COMPLEMENTARES	Livro SINAPI: Cálculos e Parâmetros	H	0,0097963	30,89	0,30		
Insumo	00039599	SINAPI	CABO DE REDE, PAR TRANCADO UTP, 4 PARES, CATEGORIA 6 (CAT 6), ISOLAMENTO PVC (LSZH)	Material	M	1,0500000	6,00	6,30		
					MO sem LS =>	0,36	LS =>	0,00	MO com LS =>	0,36
					Valor do BDI =>	1,80			Valor com BDI =>	8,60
							<b>Quant. =&gt;</b>	<b>911,0000000</b>	<b>Preço Total =&gt;</b>	<b>7.834,60</b>

<b>3.3.1.2</b>	<b>Código Banco</b>	<b>Descrição</b>	<b>Tipo</b>	<b>Und</b>	<b>Quant.</b>	<b>Valor Unit</b>	<b>Total</b>			
Composição	72935	SINAPI	ELETRODUTO DE PVC FLEXIVEL CORRUGADO DN 25MM (1") FORNECIMENTO E INSTALACAO	INEL - INSTALAÇÃO ELÉTRICA/ELETRIFICAÇÃO E INSTALAÇÃO DE FERRARIA	M	1,0000000	11,41	11,41		
Composição Auxiliar	88247	SINAPI	AUXILIAR DE ELETRICISTA COM ENCARGOS COMPLEMENTARES	Livro SINAPI: Cálculos e Parâmetros	H	0,1500000	27,43	4,11		
Composição Auxiliar	88264	SINAPI	ELETRICISTA COM ENCARGOS COMPLEMENTARES	Livro SINAPI: Cálculos e Parâmetros	H	0,1500000	30,89	4,63		
Insumo	00002688	SINAPI	ELETRODUTO PVC FLEXIVEL CORRUGADO, COR AMARELA, DE 25 MM	Material	M	1,0000000	2,67	2,67		
					MO sem LS =>	6,42	LS =>	0,00	MO com LS =>	6,42
					Valor do BDI =>	3,02			Valor com BDI =>	14,43

Quant. => 19,0000000 Preço Total => 274,17

3.3.1.3	Código	Banco	Descrição	Tipo	Und	Quant.	Valor Unit	Total	
Composição	72934	SINAPI	ELETRODUTO DE PVC FLEXIVEL CORRUGADO DN 20MM (3/4") FORNECIMENTO E INSTALACAO	INEL - INSTALAÇÃO ELÉTRICA/ELETRIFICAÇÃO E	M	1,0000000	9,45	9,45	
Composição Auxiliar	88247	SINAPI	AUXILIAR DE ELETRICISTA COM ENCARGOS COMPLEMENTARES	Livro SINAPI: Cálculos e Parâmetros	H	0,1200000	27,43	3,29	
Composição Auxiliar	88264	SINAPI	ELETRICISTA COM ENCARGOS COMPLEMENTARES	Livro SINAPI: Cálculos e Parâmetros	H	0,1200000	30,89	3,70	
Insumo	00002689	SINAPI	ELETRODUTO PVC FLEXIVEL CORRUGADO, COR AMARELA, DE 20 MM	Material	M	1,0000000	2,46	2,46	
				MO sem LS =>	5,13	LS =>	0,00	MO com LS =>	5,13
				Valor do BDI =>	2,50			Valor com BDI =>	11,95
						<b>Quant. =&gt;</b>	<b>31,8000000</b>	<b>Preço Total =&gt;</b>	<b>380,01</b>

3.3.1.4	Código	Banco	Descrição	Tipo	Und	Quant.	Valor Unit	Total	
Composição	102598	Próprio	ELETRODUTO FLEXÍVEL CORRUGADO, PEAD, DN 50 (1 1/2") - FORNECIMENTO E INSTALAÇÃO. (REF.: SINAPI 97667)	INEL - INSTALAÇÃO ELÉTRICA/ELETRIFICAÇÃO E ILUMINAÇÃO EXTERNA	M	1,0000000	10,55	10,55	
Composição Auxiliar	88247	SINAPI	AUXILIAR DE ELETRICISTA COM ENCARGOS COMPLEMENTARES	Livro SINAPI: Cálculos e Parâmetros	H	0,0672000	27,43	1,84	
Composição Auxiliar	88264	SINAPI	ELETRICISTA COM ENCARGOS COMPLEMENTARES	Livro SINAPI: Cálculos e Parâmetros	H	0,0672000	30,89	2,07	
Insumo	00039246	SINAPI	ELETRODUTO/DUTO PEAD FLEXIVEL PAREDE SIMPLES, CORRUGACAO HELICOIDAL, COR PRETA, SEM ROSCA, DE 1 1/2", CRC 680 N, PARA CABEAMENTO SUBTERRÂNEO (NBR 15715)	Material	M	1,1000000	6,04	6,64	
				MO sem LS =>	2,87	LS =>	0,00	MO com LS =>	2,87
				Valor do BDI =>	2,79			Valor com BDI =>	13,34
						<b>Quant. =&gt;</b>	<b>2,9600000</b>	<b>Preço Total =&gt;</b>	<b>39,48</b>

3.3.1.5	Código	Banco	Descrição	Tipo	Und	Quant.	Valor Unit	Total
Composição	93008	SINAPI	ELETRODUTO RÍGIDO ROSCÁVEL, PVC, DN 50 MM (1 1/2"), PARA REDE ENTERRADA DE DISTRIBUIÇÃO DE ENERGIA ELÉTRICA - FORNECIMENTO E INSTALAÇÃO. AF_12/2021	Redes Enterradas de Distribuição Elétrica	M	1,0000000	19,31	19,31
Composição Auxiliar	88247	SINAPI	AUXILIAR DE ELETRICISTA COM ENCARGOS COMPLEMENTARES	Livro SINAPI: Cálculos e Parâmetros	H	0,1122000	27,43	3,07
Composição Auxiliar	88264	SINAPI	ELETRICISTA COM ENCARGOS COMPLEMENTARES	Livro SINAPI: Cálculos e Parâmetros	H	0,1122000	30,89	3,46
Insumo	00002680	SINAPI	ELETRODUTO DE PVC RIGIDO ROSCAVEL DE 1 1/2 ", SEM LUVA	Material	M	1,1000000	11,62	12,78

MO sem LS =>	4,80	LS =>	0,00	MO com LS =>	4,80
Valor do BDI =>	5,12			Valor com BDI =>	24,43
		<b>Quant. =&gt;</b>	<b>50,3800000</b>	<b>Preço Total =&gt;</b>	<b>1.230,78</b>

3.3.1.6	Código Banco	Descrição	Tipo	Und	Quant.	Valor Unit	Total	
Composição	91865 SINAPI	ELETRODUTO RÍGIDO ROSCÁVEL, PVC, DN 40 MM (1 1/4"), PARA CIRCUITOS TERMINAIS, INSTALADO EM FORRO - FORNECIMENTO E INSTALAÇÃO. AF_03/2023	Instalações Elétricas - Eletrodutos Embutidos, Cabos, Caixas, Tomadas e Interruptores	M	1,0000000	20,18	20,18	
Composição Auxiliar	88247 SINAPI	AUXILIAR DE ELETRICISTA COM ENCARGOS COMPLEMENTARES	Livro SINAPI: Cálculos e Parâmetros	H	0,1620000	27,43	4,44	
Composição Auxiliar	88264 SINAPI	ELETRICISTA COM ENCARGOS COMPLEMENTARES	Livro SINAPI: Cálculos e Parâmetros	H	0,1620000	30,89	5,00	
Insumo	00002684 SINAPI	ELETRODUTO DE PVC RIGIDO ROSCAVEL DE 1 1/4 ", SEM LUVA	Material	M	1,0170000	10,57	10,74	
			MO sem LS =>	6,94	LS =>	0,00	MO com LS =>	6,94
			Valor do BDI =>	5,35			Valor com BDI =>	25,53
			<b>Quant. =&gt;</b>	<b>2,9000000</b>	<b>Preço Total =&gt;</b>	<b>74,03</b>		

3.3.1.7	Código Banco	Descrição	Tipo	Und	Quant.	Valor Unit	Total	
Composição	102600 Próprio	ELETRODUTO DE PVC FLEXIVEL (1"), PARA PISO - FORNECIMENTO E INSTALAÇÃO.	INEL - INSTALAÇÃO ELÉTRICA/ELETRIFICAÇÃO E	M	1,0000000	31,83	31,83	
Composição Auxiliar	88247 SINAPI	AUXILIAR DE ELETRICISTA COM ENCARGOS COMPLEMENTARES	Livro SINAPI: Cálculos e Parâmetros	H	0,0672000	27,43	1,84	
Composição Auxiliar	88264 SINAPI	ELETRICISTA COM ENCARGOS COMPLEMENTARES	Livro SINAPI: Cálculos e Parâmetros	H	0,0672000	30,89	2,07	
Composição Auxiliar	90444 SINAPI	RASGO LINEAR MECANIZADO EM CONTRAPISO, PARA RAMAIS/ DISTRIBUIÇÃO DE INSTALAÇÕES HIDRÁULICAS, DIÂMETROS MENORES OU IGUAIS A 40 MM. AF_09/2023_PS	Rasgos e Fixações	M	1,0000000	7,89	7,89	
Composição Auxiliar	88478 SINAPI	CONTRAPISO COM ARGAMASSA AUTONIVELANTE, APLICADO SOBRE LAJE, ADERIDO, ESPESSURA 4CM. AF_07/2021	Contrapiso	m²	0,3000000	57,03	17,10	
Insumo	00002688 SINAPI	ELETRODUTO PVC FLEXIVEL CORRUGADO, COR AMARELA, DE 25 MM	Material	M	1,1000000	2,67	2,93	
			MO sem LS =>	9,69	LS =>	0,00	MO com LS =>	9,69
			Valor do BDI =>	8,44			Valor com BDI =>	40,27
			<b>Quant. =&gt;</b>	<b>10,4600000</b>	<b>Preço Total =&gt;</b>	<b>421,22</b>		

3.3.1.8	Código Banco	Descrição	Tipo	Und	Quant.	Valor Unit	Total
Composição	102601 Próprio	ELETRODUTO DE PVC FLEXIVEL, (3/4"), PARA PISO - FORNECIMENTO E INSTALAÇÃO.	INEL - INSTALAÇÃO ELÉTRICA/ELETRIFICAÇÃO E	M	1,0000000	20,20	20,20
Composição Auxiliar	88247 SINAPI	AUXILIAR DE ELETRICISTA COM ENCARGOS COMPLEMENTARES	Livro SINAPI: Cálculos e Parâmetros	H	0,0672000	27,43	1,84

Composição Auxiliar	88264	SINAPI	ELETRICISTA COM ENCARGOS COMPLEMENTARES	Livro SINAPI: Cálculos e Parâmetros	H	0,0672000	30,89	2,07	
Composição Auxiliar	90444	SINAPI	RASGO LINEAR MECANIZADO EM CONTRAPISO, PARA RAMAIS/ DISTRIBUIÇÃO DE INSTALAÇÕES HIDRÁULICAS, DIÂMETROS MENORES OU IGUAIS A 40 MM. AF_09/2023_PS	Rasgos e Fixações	M	1,0000000	7,89	7,89	
Composição Auxiliar	88478	SINAPI	CONTRAPISO COM ARGAMASSA AUTONIVELANTE, APLICADO SOBRE LAJE, ADERIDO, ESPESSURA 4CM. AF_07/2021	Contrapiso	m²	0,1000000	57,03	5,70	
Insumo	00002689	SINAPI	ELETRODUTO PVC FLEXIVEL CORRUGADO, COR AMARELA, DE 20 MM	Material	M	1,1000000	2,46	2,70	
				MO sem LS =>	8,85	LS =>	0,00	MO com LS =>	8,85
				Valor do BDI =>	5,35			Valor com BDI =>	25,55
						<b>Quant. =&gt;</b>	<b>4,8000000</b>	<b>Preço Total =&gt;</b>	<b>122,64</b>

3.3.1.9	Código Banco	Descrição	Tipo	Und	Quant.	Valor Unit	Total		
Composição	102602	Próprio	ELETRODUTO DE PVC FLEXIVEL (1.1/4"), PARA PISO - FORNECIMENTO E INSTALAÇÃO.	INEL - INSTALAÇÃO ELÉTRICA/ELETRIFICAÇÃO E	M	1,0000000	126,36	126,36	
Composição Auxiliar	88247	SINAPI	AUXILIAR DE ELETRICISTA COM ENCARGOS COMPLEMENTARES	Livro SINAPI: Cálculos e Parâmetros	H	0,0672000	27,43	1,84	
Composição Auxiliar	88264	SINAPI	ELETRICISTA COM ENCARGOS COMPLEMENTARES	Livro SINAPI: Cálculos e Parâmetros	H	0,0672000	30,89	2,07	
Composição Auxiliar	90444	SINAPI	RASGO LINEAR MECANIZADO EM CONTRAPISO, PARA RAMAIS/ DISTRIBUIÇÃO DE INSTALAÇÕES HIDRÁULICAS, DIÂMETROS MENORES OU IGUAIS A 40 MM. AF_09/2023_PS	Rasgos e Fixações	M	1,0000000	7,89	7,89	
Composição Auxiliar	88478	SINAPI	CONTRAPISO COM ARGAMASSA AUTONIVELANTE, APLICADO SOBRE LAJE, ADERIDO, ESPESSURA 4CM. AF_07/2021	Contrapiso	m²	1,9230000	57,03	109,66	
Insumo	00040402	SINAPI	ELETRODUTO FLEXIVEL PLANO EM PEAD, COR PRETA E LARANJA, DIAMETRO 40 MM	Material	M	1,1000000	4,46	4,90	
				MO sem LS =>	16,50	LS =>	0,00	MO com LS =>	16,50
				Valor do BDI =>	33,51			Valor com BDI =>	159,87
						<b>Quant. =&gt;</b>	<b>5,2000000</b>	<b>Preço Total =&gt;</b>	<b>831,32</b>

3.3.2	CAIXA DE PASSAGEM							2.545,03	
3.3.2.1	Código Banco	Descrição	Tipo	Und	Quant.	Valor Unit	Total		
Composição	061460	SBC	CAIXA DE PASSAGEM GALV. EMBUTIR C/ TAMPA APARAF.152X152X82	INSTALACOES ELETRICAS - ELETRODUTOS	UN	1,0000000	100,33	100,33	
Insumo	004950	SBC	CAIXA DE PASSAGEM CHAPA DE ACO DE EMBUTIR COM TAMPA APARAFUSADA 152x152x82 CEMAR	Material	UN	1,0000000	48,74	48,74	
Insumo	099250	SBC	ELETRICISTA	Mão de Obra	H	1,3550000	21,65	29,33	
Insumo	099806	SBC	AJUDANTE DE ELETRICISTA	Mão de Obra	H	1,3550000	16,43	22,26	
				MO sem LS =>	51,59	LS =>	0,00	MO com LS =>	51,59
				Valor do BDI =>	26,60			Valor com BDI =>	126,93

Quant. => 2,0000000 Preço Total => 253,86

3.3.2	Código	Banco	Descrição	Tipo	Und	Quant.	Valor Unit	Total		
Composição	059099	SBC	CAIXA DE PASSAGEM METALICA DE SOBREPOR 30x30x10cm PVC CPT	INSTALACOES DE TELEFONE-LOGICA-CFTV-CATV	UN	1,0000000	258,71	258,71		
Insumo	007139	SBC	CAIXA DE PASSAGEM METALICA DE SOBREPOR 30 x 30 x 10cm CEMAR	Material	UN	1,0000000	214,46	214,46		
Insumo	014203	SBC	BUCHA DE NYLON PARA FIXACAO TIPO S8 C/PARAFUSO	Material	UN	4,0000000	2,84	11,36		
Insumo	099250	SBC	ELETRICISTA	Mão de Obra	H	0,8640000	21,65	18,70		
Insumo	099806	SBC	AJUDANTE DE ELETRICISTA	Mão de Obra	H	0,8640000	16,43	14,19		
				MO sem LS =>		32,89	LS =>	0,00	MO com LS =>	32,89
				Valor do BDI =>		68,60			Valor com BDI =>	327,31
						<b>Quant. =&gt;</b>	<b>7,0000000</b>	<b>Preço Total =&gt;</b>	<b>2.291,17</b>	

3.3.3	TOMADAS E ACESSÓRIOS								6.575,38	
3.3.3.1	Código	Banco	Descrição	Tipo	Und	Quant.	Valor Unit	Total		
Composição	84324	Próprio	TOMADA DE EMBUTIR RJ45 C/ 1 MÓDULOS RJ45 CAT 6 REF.: FURUKAWA OU SIMILAR - FORNECIMENTO E INSTALAÇÃO	INES - INSTALAÇÕES ESPECIAIS	UN	1,0000000	83,09	83,09		
Composição Auxiliar	88264	SINAPI	ELETRICISTA COM ENCARGOS COMPLEMENTARES	Livro SINAPI: Cálculos e Parâmetros	H	0,8000000	30,89	24,71		
Composição Auxiliar	88247	SINAPI	AUXILIAR DE ELETRICISTA COM ENCARGOS COMPLEMENTARES	Livro SINAPI: Cálculos e Parâmetros	H	0,4000000	27,43	10,97		
Insumo	00001872	SINAPI	CAIXA DE PASSAGEM, EM PVC, DE 4" X 2", PARA ELETRODUTO FLEXIVEL CORRUGADO	Material	UN	1,0000000	2,18	2,18		
Insumo	00038093	SINAPI	ESPELHO / PLACA DE 2 POSTOS 4" X 2", PARA INSTALACAO DE TOMADAS E INTERRUPTORES	Material	UN	1,0000000	2,58	2,58		
Insumo	12113	ORSE	Modulo para tomada rj-45 cat.6	Material	un	1,0000000	39,80	39,80		
Insumo	12114	ORSE	Placa 4" x 2" para tomada rj-45 cat.6 - p/ 02 módulos	Material	un	1,0000000	2,85	2,85		
				MO sem LS =>		26,40	LS =>	0,00	MO com LS =>	26,40
				Valor do BDI =>		22,03			Valor com BDI =>	105,12
						<b>Quant. =&gt;</b>	<b>3,0000000</b>	<b>Preço Total =&gt;</b>	<b>315,36</b>	

3.3.3.2	Código	Banco	Descrição	Tipo	Und	Quant.	Valor Unit	Total
---------	--------	-------	-----------	------	-----	--------	------------	-------

Composição	94345	Próprio	TOMADA DE EMBUTIR RJ45 C/ 2 MÓDULOS RJ45 CAT 6 REF.: FURUKAWA OU SIMILAR - FORNECIMENTO E INSTALAÇÃO	INES - INSTALAÇÕES ESPECIAIS	UN	1,0000000	150,50	150,50	
Composição Auxiliar	88264	SINAPI	ELETRICISTA COM ENCARGOS COMPLEMENTARES	Livro SINAPI: Cálculos e Parâmetros	H	0,8000000	30,89	24,71	
Composição Auxiliar	88247	SINAPI	AUXILIAR DE ELETRICISTA COM ENCARGOS COMPLEMENTARES	Livro SINAPI: Cálculos e Parâmetros	H	0,4000000	27,43	10,97	
Insumo	00001872	SINAPI	CAIXA DE PASSAGEM, EM PVC, DE 4" X 2", PARA ELETRODUTO FLEXIVEL CORRUGADO	Material	UN	1,0000000	2,18	2,18	
Insumo	00038093	SINAPI	ESPELHO / PLACA DE 2 POSTOS 4" X 2", PARA INSTALACAO DE TOMADAS E INTERRUPTORES	Material	UN	1,0000000	2,58	2,58	
Insumo	101517	SBC	MODULO DE TOMADA TIPO KEYSTONE RJ45 CAT 6 WEG	Material	UN	2,0000000	55,03	110,06	
				MO sem LS =>	26,40	LS =>	0,00	MO com LS =>	26,40
				Valor do BDI =>	39,91			Valor com BDI =>	190,41
						<b>Quant. =&gt;</b>	<b>12,0000000</b>	<b>Preço Total =&gt;</b>	<b>2.284,92</b>

3.3.3.3	Código Banco	Descrição	Tipo	Und	Quant.	Valor Unit	Total		
Composição	061359 SBC	CONECTOR FEMEA PARA RJ45	INSTALACOES ELETRICAS - ELETRODUTOS	UN	1,0000000	14,42	14,42		
Insumo	074113 SBC	CONECTOR RJ-45 FEMEA CAT 5E SOHOPLUS T568A/B FURUKAWA	Material	UN	1,0000000	10,40	10,40		
Insumo	099806 SBC	AJUDANTE DE ELETRICISTA	Mão de Obra	H	0,2450000	16,43	4,02		
				MO sem LS =>	4,02	LS =>	0,00	MO com LS =>	4,02
				Valor do BDI =>	3,82			Valor com BDI =>	18,24
						<b>Quant. =&gt;</b>	<b>48,0000000</b>	<b>Preço Total =&gt;</b>	<b>875,52</b>

3.3.3.4	Código Banco	Descrição	Tipo	Und	Quant.	Valor Unit	Total		
Composição	98302 SINAPI	PATCH PANEL 24 PORTAS, CATEGORIA 6 - FORNECIMENTO E INSTALAÇÃO. AF_08/2025	Redes de Lógica, Telefonia e Imagem	UN	1,0000000	1.196,28	1.196,28		
Composição Auxiliar	88247 SINAPI	AUXILIAR DE ELETRICISTA COM ENCARGOS COMPLEMENTARES	Livro SINAPI: Cálculos e Parâmetros	H	4,3398000	27,43	119,04		
Composição Auxiliar	88264 SINAPI	ELETRICISTA COM ENCARGOS COMPLEMENTARES	Livro SINAPI: Cálculos e Parâmetros	H	5,7864000	30,89	178,74		
Insumo	00039596 SINAPI	PATCH PANEL, 24 PORTAS, CATEGORIA 6, COM RACKS DE 19" DE LARGURA E 1 U DE ALTURA	Material	UN	1,0000000	898,50	898,50		
				MO sem LS =>	219,50	LS =>	0,00	MO com LS =>	219,50
				Valor do BDI =>	317,25			Valor com BDI =>	1.513,53
						<b>Quant. =&gt;</b>	<b>2,0000000</b>	<b>Preço Total =&gt;</b>	<b>3.027,06</b>

3.3.3.5	Código	Banco	Descrição	Tipo	Und	Quant.	Valor Unit	Total		
Composição	102557	Próprio	CAIXA RETANGULAR 4" X 4", PVC COM PLACA CEGA - FORNECIMENTO E INSTALAÇÃO.	INEL - INSTALAÇÃO ELÉTRICA/ELETRIFICAÇÃO E Argamassas	UN	1,0000000	57,32	57,32		
Composição Auxiliar	88629	SINAPI	ARGAMASSA TRAÇO 1:3 (EM VOLUME DE CIMENTO E AREIA MÉDIA ÚMIDA), PREPARO MANUAL. AF_08/2019		m³	0,0009000	976,27	0,87		
Composição Auxiliar	88309	SINAPI	PEDREIRO COM ENCARGOS COMPLEMENTARES	Livro SINAPI: Cálculos e Parâmetros	H	0,8260000	29,39	24,27		
Composição Auxiliar	88242	SINAPI	AJUDANTE DE PEDREIRO COM ENCARGOS COMPLEMENTARES	Livro SINAPI: Cálculos e Parâmetros	H	0,8260000	26,95	22,26		
Insumo	00001873	SINAPI	CAIXA DE PASSAGEM, EM PVC, DE 4" X 4", PARA ELETRODUTO FLEXIVEL CORRUGADO	Material	UN	1,0000000	4,34	4,34		
Insumo	00038095	SINAPI	ESPELHO / PLACA CEGA 4" X 4", PARA INSTALACAO DE TOMADAS E INTERRUPTORES	Material	UN	1,0000000	5,58	5,58		
					MO sem LS =>	33,99	LS =>	0,00	MO com LS =>	33,99
					Valor do BDI =>	15,20			Valor com BDI =>	72,52
						<b>Quant. =&gt;</b>	<b>1,0000000</b>	<b>Preço Total =&gt;</b>	<b>72,52</b>	

3.4	ÁUDIO E VÍDEO								399.890,63	
3.4.1	Código	Banco	Descrição	Tipo	Und	Quant.	Valor Unit	Total		
Composição	102604	Próprio	MICROFONE DUPLO SEM FIO SHURE - (REF.: SBC 068294)	68	UN	1,0000000	6.435,52	6.435,52		
Composição Auxiliar	88266	SINAPI	ELETROTÉCNICO COM ENCARGOS COMPLEMENTARES	Livro SINAPI: Cálculos e Parâmetros	H	2,0620000	34,16	70,43		
Composição Auxiliar	88243	SINAPI	AJUDANTE ESPECIALIZADO COM ENCARGOS COMPLEMENTARES	Livro SINAPI: Cálculos e Parâmetros	H	2,0620000	27,13	55,94		
Insumo	2510037	Próprio	MICROFONE SEM FIO SHURE DUPLO BLX288BRPG58	Equipamento	UND	1,0000000	6.309,15	6.309,15		
					MO sem LS =>	94,69	LS =>	0,00	MO com LS =>	94,69
					Valor do BDI =>	1.706,69			Valor com BDI =>	8.142,21
						<b>Quant. =&gt;</b>	<b>1,0000000</b>	<b>Preço Total =&gt;</b>	<b>8.142,21</b>	

3.4.2	Código	Banco	Descrição	Tipo	Und	Quant.	Valor Unit	Total		
Composição	102605	Próprio	SUPORTE ARTICUALDO PARA TV 43" (REF.: SBC 067204)	67	UN	1,0000000	435,39	435,39		
Composição Auxiliar	88247	SINAPI	AUXILIAR DE ELETRICISTA COM ENCARGOS COMPLEMENTARES	Livro SINAPI: Cálculos e Parâmetros	H	1,1770000	27,43	32,28		
Insumo	2510038	Próprio	SUPORTE ARTICULADO PARA TV	Equipamento	UND	1,0000000	403,11	403,11		
					MO sem LS =>	23,18	LS =>	0,00	MO com LS =>	23,18
					Valor do BDI =>	115,46			Valor com BDI =>	550,85

Quant. => 2,0000000 Preço Total => 1.101,70

3.4.3	Código	Banco	Descrição	Tipo	Und	Quant.	Valor Unit	Total	
Composição	102606	Próprio	TELEVISOR 43" (REF.: SBC 068621)	68	UN	1,0000000	1.929,26	1.929,26	
Composição Auxiliar	88264	SINAPI	ELETRICISTA COM ENCARGOS COMPLEMENTARES	Livro SINAPI: Cálculos e Parâmetros	H	1,9140000	30,89	59,12	
Composição Auxiliar	88247	SINAPI	AUXILIAR DE ELETRICISTA COM ENCARGOS COMPLEMENTARES	Livro SINAPI: Cálculos e Parâmetros	H	2,7640000	27,43	75,81	
Insumo	2510039	Próprio	TELEVISOR 43"	Equipamento	UND	1,0000000	1.794,33	1.794,33	
				MO sem LS =>	98,77	LS =>	0,00	MO com LS =>	98,77
				Valor do BDI =>	511,63			Valor com BDI =>	2.440,89
						<b>Quant. =&gt;</b>	<b>2,0000000</b>	<b>Preço Total =&gt;</b>	<b>4.881,78</b>

3.4.4	Código	Banco	Descrição	Tipo	Und	Quant.	Valor Unit	Total	
Composição	102607	Próprio	MESA DE SOM DIGITAL BEGRINGER X32 COMPACT - FORNECIMENTO E INSTALAÇÃO. (REF.: SBC 068575)	68	UN	1,0000000	26.211,38	26.211,38	
Composição Auxiliar	88264	SINAPI	ELETRICISTA COM ENCARGOS COMPLEMENTARES	Livro SINAPI: Cálculos e Parâmetros	H	2,7640000	30,89	85,37	
Composição Auxiliar	88247	SINAPI	AUXILIAR DE ELETRICISTA COM ENCARGOS COMPLEMENTARES	Livro SINAPI: Cálculos e Parâmetros	H	2,7640000	27,43	75,81	
Insumo	2510040	Próprio	MESA DE SOM DIGITAL BEGRINGER X32 COMPACT - FORNECIMENTO E INSTALAÇÃO. (REF.: SBC 068575)	Equipamento	UND	1,0000000	26.050,20	26.050,20	
				MO sem LS =>	118,46	LS =>	0,00	MO com LS =>	118,46
				Valor do BDI =>	6.951,25			Valor com BDI =>	33.162,63
						<b>Quant. =&gt;</b>	<b>1,0000000</b>	<b>Preço Total =&gt;</b>	<b>33.162,63</b>

3.4.5	Código	Banco	Descrição	Tipo	Und	Quant.	Valor Unit	Total	
Composição	98489	Próprio	MICROFONE PESCOÇO DE GANSO COM ESTAÇÃO DE CONFERÊNCIA SEM FIO - (REF.: SBC 068294)	68	UN	1,0000000	15.185,52	15.185,52	
Composição Auxiliar	88266	SINAPI	ELETROTÉCNICO COM ENCARGOS COMPLEMENTARES	Livro SINAPI: Cálculos e Parâmetros	H	2,0620000	34,16	70,43	
Composição Auxiliar	88243	SINAPI	AJUDANTE ESPECIALIZADO COM ENCARGOS COMPLEMENTARES	Livro SINAPI: Cálculos e Parâmetros	H	2,0620000	27,13	55,94	
Insumo	12541263	Próprio	MICROFONE SHURE PESCOÇO DE GANSO MXC420	Equipamento	UND	1,0000000	1.818,99	1.818,99	
Insumo	12541264	Próprio	UNIDADE PARA SISTEMA DE CONFERENCIA SEM FIO MXCW640 - SHURE	Equipamento	UND	1,0000000	13.240,16	13.240,16	
				MO sem LS =>	94,69	LS =>	0,00	MO com LS =>	94,69
				Valor do BDI =>	4.027,19			Valor com BDI =>	19.212,71

Quant. => 13,0000000 Preço Total => 249.765,23

3.4.6	Código	Banco	Descrição	Tipo	Und	Quant.	Valor Unit	Total		
Composição	98463	Próprio	CABO PARALELO POLARIZADO 2x1,50mm <sup>2</sup> (REF.: SBC 068190)	68	M	1,0000000	6,64	6,64		
Composição Auxiliar	88264	SINAPI	ELETRICISTA COM ENCARGOS COMPLEMENTARES	Livro SINAPI: Cálculos e Parâmetros	H	0,0290000	30,89	0,89		
Composição Auxiliar	88247	SINAPI	AUXILIAR DE ELETRICISTA COM ENCARGOS COMPLEMENTARES	Livro SINAPI: Cálculos e Parâmetros	H	0,0290000	27,43	0,79		
Insumo	12541250	Próprio	CABO PARALELO BICOLOR CONTROLLER 2X1,50MM2	Equipamento	M	1,0000000	4,96	4,96		
				MO sem LS =>		1,24	LS =>	0,00	MO com LS =>	1,24
				Valor do BDI =>		1,76			Valor com BDI =>	8,40
						<b>Quant. =&gt;</b>	<b>286,0000000</b>	<b>Preço Total =&gt;</b>	<b>2.402,40</b>	

3.4.7	Código	Banco	Descrição	Tipo	Und	Quant.	Valor Unit	Total		
Composição	98468	Próprio	CABO HDMI 2.0 BLINDADO - 30,0 M (REF.: SBC 79612)	79	UN	1,0000000	341,30	341,30		
Composição Auxiliar	88264	SINAPI	ELETRICISTA COM ENCARGOS COMPLEMENTARES	Livro SINAPI: Cálculos e Parâmetros	H	0,0490000	30,89	1,51		
Composição Auxiliar	88247	SINAPI	AUXILIAR DE ELETRICISTA COM ENCARGOS COMPLEMENTARES	Livro SINAPI: Cálculos e Parâmetros	H	0,0490000	27,43	1,34		
Insumo	12541255	Próprio	CABO HDMI BLINDADO 2.0 30 METROS	Equipamento	UND	1,0000000	338,45	338,45		
				MO sem LS =>		2,09	LS =>	0,00	MO com LS =>	2,09
				Valor do BDI =>		90,51			Valor com BDI =>	431,81
						<b>Quant. =&gt;</b>	<b>3,0000000</b>	<b>Preço Total =&gt;</b>	<b>1.295,43</b>	

3.4.8	Código	Banco	Descrição	Tipo	Und	Quant.	Valor Unit	Total		
Composição	215541	Próprio	PAR DE CAIXA DE SOM ARANDELA PARA SOM AMBIENTE JBL 6,5" 140W (REF.: SBC 068282)	68	PAR	1,0000000	928,04	928,04		
Composição Auxiliar	88266	SINAPI	ELETROTÉCNICO COM ENCARGOS COMPLEMENTARES	Livro SINAPI: Cálculos e Parâmetros	H	2,4530000	34,16	83,79		
Composição Auxiliar	88243	SINAPI	AJUDANTE ESPECIALIZADO COM ENCARGOS COMPLEMENTARES	Livro SINAPI: Cálculos e Parâmetros	H	2,4530000	27,13	66,54		
Insumo	12541221	Próprio	PAR DE CAIXA DE SOM ARANDELA PARA SOM AMBIENTE JBL 6,5" 140W	Equipamento	UND	1,0000000	777,71	777,71		
				MO sem LS =>		112,66	LS =>	0,00	MO com LS =>	112,66
				Valor do BDI =>		246,11			Valor com BDI =>	1.174,15

Quant. => 9,0000000 Preço Total => 10.567,35

3.4.9	Código	Banco	Descrição	Tipo	Und	Quant.	Valor Unit	Total		
Composição	98488	Próprio	TRANSFORMADOR DE SOM S2/1KV2 - FORNECIMENTO E INSTALAÇÃO (REF.: SBC 068310)	68	UN	1,0000000	1.486,67	1.486,67		
Composição Auxiliar	88264	SINAPI	ELETRICISTA COM ENCARGOS COMPLEMENTARES	Livro SINAPI: Cálculos e Parâmetros	H	2,2940000	30,89	70,86		
Composição Auxiliar	88247	SINAPI	AUXILIAR DE ELETRICISTA COM ENCARGOS COMPLEMENTARES	Livro SINAPI: Cálculos e Parâmetros	H	2,2940000	27,43	62,92		
Insumo	12541262	Próprio	TRANSFORMADOR DE SOM S2/1KV2 1200W/RMS	Equipamento	UND	1,0000000	1.352,89	1.352,89		
				MO sem LS =>		98,31	LS =>	0,00	MO com LS =>	98,31
				Valor do BDI =>		394,26			Valor com BDI =>	1.880,93
						<b>Quant. =&gt;</b>	<b>2,0000000</b>	<b>Preço Total =&gt;</b>	<b>3.761,86</b>	

3.4.10	Código	Banco	Descrição	Tipo	Und	Quant.	Valor Unit	Total		
Composição	98487	Próprio	AMPLIFICADOR DB SERIES Q 12000W - FORNECIMENTO E INSTALAÇÃO (REF.: SBC 068310)	68	UN	1,0000000	24.558,30	24.558,30		
Composição Auxiliar	88264	SINAPI	ELETRICISTA COM ENCARGOS COMPLEMENTARES	Livro SINAPI: Cálculos e Parâmetros	H	2,2940000	30,89	70,86		
Composição Auxiliar	88247	SINAPI	AUXILIAR DE ELETRICISTA COM ENCARGOS COMPLEMENTARES	Livro SINAPI: Cálculos e Parâmetros	H	2,2940000	27,43	62,92		
Insumo	12541261	Próprio	AMPLIFICADOR DB SERIES Q12K 12000W 2OHMS - 4 CANAIS	Equipamento	UND	1,0000000	24.424,52	24.424,52		
				MO sem LS =>		98,31	LS =>	0,00	MO com LS =>	98,31
				Valor do BDI =>		6.512,86			Valor com BDI =>	31.071,16
						<b>Quant. =&gt;</b>	<b>1,0000000</b>	<b>Preço Total =&gt;</b>	<b>31.071,16</b>	

3.4.11	Código	Banco	Descrição	Tipo	Und	Quant.	Valor Unit	Total		
Composição	98486	Próprio	CAIXA DE SUBWOOFER ATIVO ATTACK VRS 1510A (REF.: SBC 068282)	68	PAR	1,0000000	5.395,72	5.395,72		
Composição Auxiliar	88266	SINAPI	ELETROTÉCNICO COM ENCARGOS COMPLEMENTARES	Livro SINAPI: Cálculos e Parâmetros	H	2,4530000	34,16	83,79		
Composição Auxiliar	88243	SINAPI	AJUDANTE ESPECIALIZADO COM ENCARGOS COMPLEMENTARES	Livro SINAPI: Cálculos e Parâmetros	H	2,4530000	27,13	66,54		
Insumo	12541260	Próprio	CAIXA SUBWOOFER ATIVO ATTACK VRS 1510A	Equipamento	UND	1,0000000	5.245,39	5.245,39		
				MO sem LS =>		112,66	LS =>	0,00	MO com LS =>	112,66
				Valor do BDI =>		1.430,94			Valor com BDI =>	6.826,66

Quant. => 1,0000000 Preço Total => 6.826,66

3.4.12	Código Banco	Descrição	Tipo	Und	Quant.	Valor Unit	Total		
Composição	98505 Próprio	RECEPTOR DE PONTO DE ACESSO SHURE MXCWAPT-W	68	UN	1,0000000	34.906,44	34.906,44		
Composição Auxiliar	88266 SINAPI	ELETROTÉCNICO COM ENCARGOS COMPLEMENTARES	Livro SINAPI: Cálculos e Parâmetros	H	2,0620000	34,16	70,43		
Composição Auxiliar	88243 SINAPI	AJUDANTE ESPECIALIZADO COM ENCARGOS COMPLEMENTARES	Livro SINAPI: Cálculos e Parâmetros	H	2,0620000	27,13	55,94		
Insumo	12541267 Próprio	RECEPTOR DE PONTO DE ACESSO SHURE MXCWAPT-W	Equipamento	UND	1,0000000	34.780,07	34.780,07		
				MO sem LS =>	94,69	LS =>	0,00	MO com LS =>	94,69
				Valor do BDI =>	9.257,18			Valor com BDI =>	44.163,62
					<b>Quant. =&gt;</b>	<b>1,0000000</b>	<b>Preço Total =&gt;</b>	<b>44.163,62</b>	

3.4.13	Código Banco	Descrição	Tipo	Und	Quant.	Valor Unit	Total		
Composição	2536175 Próprio	CABO XLR PARA SUBWOOFER	ASTU - ASSENTAMENTO DE TUBOS E PECAS	UN	1,0000000	72,42	72,42		
Composição Auxiliar	88264 SINAPI	ELETRICISTA COM ENCARGOS COMPLEMENTARES	Livro SINAPI: Cálculos e Parâmetros	H	0,0490000	30,89	1,51		
Composição Auxiliar	88247 SINAPI	AUXILIAR DE ELETRICISTA COM ENCARGOS COMPLEMENTARES	Livro SINAPI: Cálculos e Parâmetros	H	0,0490000	27,43	1,34		
Insumo	521398 Próprio	CABO XLR PARA SUBWOOFER	Material	m	1,0000000	69,57	69,57		
				MO sem LS =>	2,09	LS =>	0,00	MO com LS =>	2,09
				Valor do BDI =>	19,20			Valor com BDI =>	91,62
					<b>Quant. =&gt;</b>	<b>30,0000000</b>	<b>Preço Total =&gt;</b>	<b>2.748,60</b>	

<b>3.5</b>		<b>SOM</b>					<b>14.694,60</b>
<b>3.5.1</b>		<b>CAIXA DE PASSAGEM</b>					<b>5.547,53</b>
<b>3.5.1.1</b>	<b>Código Banco</b>	<b>Descrição</b>	<b>Tipo</b>	<b>Und</b>	<b>Quant.</b>	<b>Valor Unit</b>	<b>Total</b>
Composição	102557 Próprio	CAIXA RETANGULAR 4" X 4", PVC COM PLACA CEGA - FORNECIMENTO E INSTALAÇÃO.	INEL - INSTALAÇÃO ELÉTRICA/ELETRIFICAÇÃO E	UN	1,0000000	57,32	57,32
Composição Auxiliar	88629 SINAPI	ARGAMASSA TRAÇO 1:3 (EM VOLUME DE CIMENTO E AREIA MÉDIA ÚMIDA), PREPARO MANUAL. AF_08/2019	Argamassas	m³	0,0009000	976,27	0,87
Composição Auxiliar	88309 SINAPI	PEDREIRO COM ENCARGOS COMPLEMENTARES	Livro SINAPI: Cálculos e Parâmetros	H	0,8260000	29,39	24,27
Composição Auxiliar	88242 SINAPI	AJUDANTE DE PEDREIRO COM ENCARGOS COMPLEMENTARES	Livro SINAPI: Cálculos e Parâmetros	H	0,8260000	26,95	22,26
Insumo	00001873 SINAPI	CAIXA DE PASSAGEM, EM PVC, DE 4" X 4", PARA ELETRODUTO FLEXIVEL CORRUGADO	Material	UN	1,0000000	4,34	4,34

Insumo	00038095	SINAPI	ESPELHO / PLACA CEGA 4" X 4", PARA INSTALACAO DE TOMADAS E INTERRUPTORES	Material	UN	1,0000000	5,58	5,58	
				MO sem LS =>	33,99	LS =>	0,00	MO com LS =>	33,99
				Valor do BDI =>	15,20			Valor com BDI =>	72,52
						<b>Quant. =&gt;</b>	<b>1,0000000</b>	<b>Preço Total =&gt;</b>	<b>72,52</b>

3.5.1.2	Código Banco	Descrição	Tipo	Und	Quant.	Valor Unit	Total		
Composição	2536184	Próprio	CAIXA DE PASSAGEM GALV. EMBUTIR C/ TAMPA APARAF.100X100X80 ( REF SBC 061460 )	61	UN	1,0000000	93,88	93,88	
Insumo	099250	SBC	ELETRICISTA	Mão de Obra	H	1,3550000	21,65	29,33	
Insumo	099806	SBC	AJUDANTE DE ELETRICISTA	Mão de Obra	H	1,3550000	16,43	22,26	
Insumo	004961	SBC	CAIXA DE PASSAGEM DE PISO COM TAMPA APARAFUSADA 100x100x60mm WETZEL	Material	UN	1,0000000	42,29	42,29	
				MO sem LS =>	51,59	LS =>	0,00	MO com LS =>	51,59
				Valor do BDI =>	24,89			Valor com BDI =>	118,77
						<b>Quant. =&gt;</b>	<b>12,0000000</b>	<b>Preço Total =&gt;</b>	<b>1.425,24</b>

3.5.1.3	Código Banco	Descrição	Tipo	Und	Quant.	Valor Unit	Total		
Composição	2536185	Próprio	CAIXA DE PASSAGEM GALV. EMBUTIR C/ TAMPA APARAF.300X300X120 ( REF SBC 061460)	61	UN	1,0000000	168,76	168,76	
Insumo	099250	SBC	ELETRICISTA	Mão de Obra	H	1,3550000	21,65	29,33	
Insumo	099806	SBC	AJUDANTE DE ELETRICISTA	Mão de Obra	H	1,3550000	16,43	22,26	
Insumo	SBC_061461	Próprio	Caixa De Passagem Ligação Embutir Quadrada 30x30x12cm	Material	UN	1,0000000	117,17	117,17	
				MO sem LS =>	51,59	LS =>	0,00	MO com LS =>	51,59
				Valor do BDI =>	44,75			Valor com BDI =>	213,51
						<b>Quant. =&gt;</b>	<b>2,0000000</b>	<b>Preço Total =&gt;</b>	<b>427,02</b>

3.5.1.4	Código Banco	Descrição	Tipo	Und	Quant.	Valor Unit	Total	
Composição	061462	SBC	CAIXA DE PASSAGEM DE ACO C/ TAMPA APARAFUSADA 302X302X120	INSTALACOES ELETRICAS - ELETRODUTOS	UN	1,0000000	219,13	219,13
Insumo	004948	SBC	CAIXA DE PASSAGEM CHAPA DE ACO DE EMBUTIR COM TAMPA APARAFUSADA 302x302x122 CEMAR	Material	UN	1,0000000	163,09	163,09
Insumo	099250	SBC	ELETRICISTA	Mão de Obra	H	1,4720000	21,65	31,86
Insumo	099806	SBC	AJUDANTE DE ELETRICISTA	Mão de Obra	H	1,4720000	16,43	24,18

MO sem LS =>	56,04	LS =>	0,00	MO com LS =>	56,04
Valor do BDI =>	58,11			Valor com BDI =>	277,24
		<b>Quant. =&gt;</b>	<b>1,0000000</b>	<b>Preço Total =&gt;</b>	<b>277,24</b>

3.5.1.5	Código Banco	Descrição	Tipo	Und	Quant.	Valor Unit	Total	
Composição	2536188 Próprio	CAIXA DE PASSAGEM GALV. SOBREPOR C/ TAMPA APARAF. 150X150X80 ( REF SBC 061460 )	ASTU - ASSENTAMENTO DE TUBOS E PECAS	UN	1,0000000	125,92	125,92	
Composição Auxiliar	88264 SINAPI	ELETRICISTA COM ENCARGOS COMPLEMENTARES	Livro SINAPI: Cálculos e Parâmetros	H	1,3550000	30,89	41,85	
Insumo	2536187 Próprio	Caixa De Passagem Ligação Sobrepor Quadrada 150x150x80 mm	Material	UN	1,0000000	84,07	84,07	
			MO sem LS =>	31,38	LS =>	0,00	MO com LS =>	31,38
			Valor do BDI =>	33,39			Valor com BDI =>	159,31
			<b>Quant. =&gt;</b>	<b>21,0000000</b>	<b>Preço Total =&gt;</b>	<b>3.345,51</b>		

3.5.2	ELETRODUTOS E CONEXÕES						2.088,34	
3.5.2.1	Código Banco	Descrição	Tipo	Und	Quant.	Valor Unit	Total	
Composição	72934 SINAPI	ELETRODUTO DE PVC FLEXIVEL CORRUGADO DN 20MM (3/4") FORNECIMENTO E INSTALACAO	INEL - INSTALAÇÃO ELÉTRICA/ELETRIFICAÇÃO E	M	1,0000000	9,45	9,45	
Composição Auxiliar	88247 SINAPI	AUXILIAR DE ELETRICISTA COM ENCARGOS COMPLEMENTARES	Livro SINAPI: Cálculos e Parâmetros	H	0,1200000	27,43	3,29	
Composição Auxiliar	88264 SINAPI	ELETRICISTA COM ENCARGOS COMPLEMENTARES	Livro SINAPI: Cálculos e Parâmetros	H	0,1200000	30,89	3,70	
Insumo	00002689 SINAPI	ELETRODUTO PVC FLEXIVEL CORRUGADO, COR AMARELA, DE 20 MM	Material	M	1,0000000	2,46	2,46	
			MO sem LS =>	5,13	LS =>	0,00	MO com LS =>	5,13
			Valor do BDI =>	2,50			Valor com BDI =>	11,95
			<b>Quant. =&gt;</b>	<b>60,0000000</b>	<b>Preço Total =&gt;</b>	<b>717,00</b>		

3.5.2.2	Código Banco	Descrição	Tipo	Und	Quant.	Valor Unit	Total
Composição	102599 Próprio	ELETRODUTO FLEXÍVEL CORRUGADO, PEAD, DN 40 MM (1 1/4") - FORNECIMENTO E INSTALAÇÃO. (REF.: SINAPI 91840)	INEL - INSTALAÇÃO ELÉTRICA/ELETRIFICAÇÃO E ILUMINAÇÃO EXTERNA	M	1,0000000	24,16	24,16
Composição Auxiliar	88247 SINAPI	AUXILIAR DE ELETRICISTA COM ENCARGOS COMPLEMENTARES	Livro SINAPI: Cálculos e Parâmetros	H	0,1230000	27,43	3,37
Composição Auxiliar	88264 SINAPI	ELETRICISTA COM ENCARGOS COMPLEMENTARES	Livro SINAPI: Cálculos e Parâmetros	H	0,1230000	30,89	3,79

Composição Auxiliar	91170	SINAPI	FIXAÇÃO DE TUBOS HORIZONTAIS DE PVC ÁGUA, PVC ESGOTO, PVC ÁGUA PLUVIAL, CPVC, PPR, COBRE OU AÇO, DIÂMETROS MENORES OU IGUAIS A 40 MM, COM ABRAÇADEIRA METÁLICA RÍGIDA TIPO U PERFIL 1 1/4", FIXADA EM PERFILADO EM LAJE. AF_09/2023_PS	Rasgos e Fixações	M	1,0000000	11,22	11,22	
Insumo	00039247	SINAPI	ELETRODUTO/DUTO PEAD FLEXIVEL PAREDE SIMPLES, CORRUGACAO HELICOIDAL, COR PRETA, SEM ROSCA, DE 1 1/4", CRC 680 N, PARA CABEAMENTO SUBTERRANEO (NBR 15715)	Material	M	1,1000000	5,26	5,78	
				MO sem LS =>	10,75	LS =>	0,00	MO com LS =>	10,75
				Valor do BDI =>	6,40			Valor com BDI =>	30,56
						<b>Quant. =&gt;</b>	<b>30,0000000</b>	<b>Preço Total =&gt;</b>	<b>916,80</b>

3.5.2.3	Código Banco	Descrição	Tipo	Und	Quant.	Valor Unit	Total		
Composição	102600	Próprio	ELETRODUTO DE PVC FLEXIVEL (1"), PARA PISO - FORNECIMENTO E INSTALAÇÃO.	INEL - INSTALAÇÃO ELÉTRICA/ELETRIFICAÇÃO E ILUMINAÇÃO EXTERNA	M	1,0000000	31,83	31,83	
Composição Auxiliar	88247	SINAPI	AUXILIAR DE ELETRICISTA COM ENCARGOS COMPLEMENTARES	Livro SINAPI: Cálculos e Parâmetros	H	0,0672000	27,43	1,84	
Composição Auxiliar	88264	SINAPI	ELETRICISTA COM ENCARGOS COMPLEMENTARES	Livro SINAPI: Cálculos e Parâmetros	H	0,0672000	30,89	2,07	
Composição Auxiliar	90444	SINAPI	RASGO LINEAR MECANIZADO EM CONTRAPISO, PARA RAMAIS/ DISTRIBUIÇÃO DE INSTALAÇÕES HIDRÁULICAS, DIÂMETROS MENORES OU IGUAIS A 40 MM. AF_09/2023_PS	Rasgos e Fixações	M	1,0000000	7,89	7,89	
Composição Auxiliar	88478	SINAPI	CONTRAPISO COM ARGAMASSA AUTONIVELANTE, APLICADO SOBRE LAJE, ADERIDO, ESPESSURA 4CM. AF_07/2021	Contrapiso	m²	0,3000000	57,03	17,10	
Insumo	00002688	SINAPI	ELETRODUTO PVC FLEXIVEL CORRUGADO, COR AMARELA, DE 25 MM	Material	M	1,1000000	2,67	2,93	
				MO sem LS =>	9,69	LS =>	0,00	MO com LS =>	9,69
				Valor do BDI =>	8,44			Valor com BDI =>	40,27
						<b>Quant. =&gt;</b>	<b>10,0000000</b>	<b>Preço Total =&gt;</b>	<b>402,70</b>

3.5.2.4	Código Banco	Descrição	Tipo	Und	Quant.	Valor Unit	Total	
Composição	C11058	Próprio	ELETRODUTO FLEXÍVEL CORRUGADO, PEAD, DN 32 (1 1/4"), PARA REDE ENTERRADA DE DISTRIBUIÇÃO DE ENERGIA ELÉTRICA - FORNECIMENTO E INSTALAÇÃO. (REF.: SINAPI 97667 12/2021)	INEL - INSTALAÇÃO ELÉTRICA/ELETRIFICAÇÃO E ILUMINAÇÃO EXTERNA	M	1,0000000	13,66	13,66
Composição Auxiliar	88247	SINAPI	AUXILIAR DE ELETRICISTA COM ENCARGOS COMPLEMENTARES	Livro SINAPI: Cálculos e Parâmetros	H	0,1400000	27,43	3,84
Composição Auxiliar	88264	SINAPI	ELETRICISTA COM ENCARGOS COMPLEMENTARES	Livro SINAPI: Cálculos e Parâmetros	H	0,1310000	30,89	4,04
Insumo	00039247	SINAPI	ELETRODUTO/DUTO PEAD FLEXIVEL PAREDE SIMPLES, CORRUGACAO HELICOIDAL, COR PRETA, SEM ROSCA, DE 1 1/4", CRC 680 N, PARA CABEAMENTO SUBTERRANEO (NBR 15715)	Material	M	1,1000000	5,26	5,78

MO sem LS =>	5,78	LS =>	0,00	MO com LS =>	5,78
Valor do BDI =>	3,62			Valor com BDI =>	17,28
		<b>Quant. =&gt;</b>	<b>3,0000000</b>	<b>Preço Total =&gt;</b>	<b>51,84</b>

3.5.3 ELETROCALHA E ACESSÓRIOS								2.805,89
3.5.3.1	Código Banco	Descrição	Tipo	Und	Quant.	Valor Unit	Total	
Composição	216943 Próprio	SAÍDA LATERAL PARA ELETRODUTO, MAIS BOX DE ALUMÍNIO 3/4" A 1.1/4" - FORNECIMENTO E INSTALAÇÃO	INES - INSTALAÇÕES ESPECIAIS	UN	1,0000000	26,24	26,24	
Composição Auxiliar	88264 SINAPI	ELETRICISTA COM ENCARGOS COMPLEMENTARES	Livro SINAPI: Cálculos e Parâmetros	H	0,1480000	30,89	4,57	
Composição Auxiliar	88247 SINAPI	AUXILIAR DE ELETRICISTA COM ENCARGOS COMPLEMENTARES	Livro SINAPI: Cálculos e Parâmetros	H	0,1480000	27,43	4,05	
Insumo	002029 SBC	BOX ALUMINIO RETO PARA ELETRODUTO 1.1/4" TRAMONTINA	Material	UN	1,0000000	10,74	10,74	
Insumo	035753 SBC	ELETROCALHA - SAIDA HORIZONTAL PRE GALVANIZADA PARA ELETRODUTO 1 1/4" CHAPA 16	Material	UN	1,0000000	2,92	2,92	
Insumo	12431 ORSE	Arruela lisa em aço inox 1/4"	Material	un	2,0000000	0,36	0,72	
Insumo	11051 ORSE	Porca em aço inox sextavada 1/4"	Material	un	2,0000000	1,00	2,00	
Insumo	6905 ORSE	Parafuso cabeça lenticilha 1/4" x 5/8", rosca total	Material	un	2,0000000	0,62	1,24	

MO sem LS =>	6,33	LS =>	0,00	MO com LS =>	6,33
Valor do BDI =>	6,95			Valor com BDI =>	33,19
		<b>Quant. =&gt;</b>	<b>11,0000000</b>	<b>Preço Total =&gt;</b>	<b>365,09</b>

3.5.3.2	Código Banco	Descrição	Tipo	Und	Quant.	Valor Unit	Total
Composição	2536186 Próprio	ELETROCALHA PERFURADA TIPO ""U"" 100X50 CHAPA 22 COM TAMPAS, INCLUSO ACESSÓRIOS - FORNECIMENTO E INSTALAÇÃO (REF.: SBC 061108 07/2023)	61	M	1,0000000	64,31	64,31
Composição Auxiliar	88264 SINAPI	ELETRICISTA COM ENCARGOS COMPLEMENTARES	Livro SINAPI: Cálculos e Parâmetros	H	0,4910000	30,89	15,16
Composição Auxiliar	88247 SINAPI	AUXILIAR DE ELETRICISTA COM ENCARGOS COMPLEMENTARES	Livro SINAPI: Cálculos e Parâmetros	H	0,4910000	27,43	13,46
Insumo	SBC_061108 Próprio	ELETROCALHA PERFURADA TIPO U CHAPA 18 50X50X3000MM	Equipamento	UN	1,1000000	1,00	1,10
Insumo	000214 SBC	ELETROCALHA - TAMPAS DE ENCAIXE PARA ELETROCALHA 100mm CHAPA 24	Material	UN	0,3333000	34,95	11,64
Insumo	034525 SBC	VERGALHAO 1/4" x 2,0m	Material	UN	1,0000000	8,21	8,21
Insumo	002373 SBC	CHUMBADOR CBA COM PARAFUSO 1/4x2"	Material	UN	1,0000000	1,46	1,46
Insumo	006356 SBC	PERFILADO - JUNCAO (TALA) PLANA COM 4 FUROS	Material	UN	2,0000000	3,50	7,00

Insumo	00011033	SINAPI	SUPORTE PARA CALHA DE 150 MM EM ACO GALVANIZADO	Material	UN	1,0000000	6,28	6,28	
				MO sem LS =>	21,04	LS =>	0,00	MO com LS =>	21,04
				Valor do BDI =>	17,05			Valor com BDI =>	81,36
						<b>Quant. =&gt;</b>	<b>30,0000000</b>	<b>Preço Total =&gt;</b>	<b>2.440,80</b>

<b>3.5.4</b>			<b>CONDUTORES</b>					<b>4.252,84</b>	
<b>3.5.4.1</b>	<b>Código Banco</b>	<b>Descrição</b>	<b>Tipo</b>	<b>Und</b>	<b>Quant.</b>	<b>Valor Unit</b>	<b>Total</b>		
Composição	98463 Próprio	CABO PARALELO POLARIZADO 2x1,50mm² (REF.: SBC 068190)	68	M	1,0000000	6,64	6,64		
Composição Auxiliar	88264 SINAPI	ELETRICISTA COM ENCARGOS COMPLEMENTARES	Livro SINAPI: Cálculos e Parâmetros	H	0,0290000	30,89	0,89		
Composição Auxiliar	88247 SINAPI	AUXILIAR DE ELETRICISTA COM ENCARGOS COMPLEMENTARES	Livro SINAPI: Cálculos e Parâmetros	H	0,0290000	27,43	0,79		
Insumo	12541250 Próprio	CABO PARALELO BICOLOR CONTROLLER 2X1,50MM2	Equipamento	M	1,0000000	4,96	4,96		
				MO sem LS =>	1,24	LS =>	0,00	MO com LS =>	1,24
				Valor do BDI =>	1,76			Valor com BDI =>	8,40
						<b>Quant. =&gt;</b>	<b>298,0000000</b>	<b>Preço Total =&gt;</b>	<b>2.503,20</b>

<b>3.5.4.2</b>	<b>Código Banco</b>	<b>Descrição</b>	<b>Tipo</b>	<b>Und</b>	<b>Quant.</b>	<b>Valor Unit</b>	<b>Total</b>		
Composição	2536194 Próprio	Cabo Microfone Balanceado Estereo / Dmx Rolo C/ 100 Metros	ASTU - ASSENTAMENTO DE TUBOS E PECAS	UN	1,0000000	345,73	345,73		
Composição Auxiliar	88264 SINAPI	ELETRICISTA COM ENCARGOS COMPLEMENTARES	Livro SINAPI: Cálculos e Parâmetros	H	0,0290000	30,89	0,89		
Composição Auxiliar	88247 SINAPI	AUXILIAR DE ELETRICISTA COM ENCARGOS COMPLEMENTARES	Livro SINAPI: Cálculos e Parâmetros	H	0,0290000	27,43	0,79		
Insumo	2536188 Próprio	Cabo Microfone Balanceado Estereo / Dmx Rolo C/ 100 Metros	Material	UN	1,0000000	344,05	344,05		
				MO sem LS =>	1,24	LS =>	0,00	MO com LS =>	1,24
				Valor do BDI =>	91,68			Valor com BDI =>	437,41
						<b>Quant. =&gt;</b>	<b>4,0000000</b>	<b>Preço Total =&gt;</b>	<b>1.749,64</b>

<b>4</b>			<b>SERVIÇOS FINAIS</b>					<b>10.004,06</b>
<b>4.2</b>	<b>Código Banco</b>	<b>Descrição</b>	<b>Tipo</b>	<b>Und</b>	<b>Quant.</b>	<b>Valor Unit</b>	<b>Total</b>	
Composição	9537 Próprio	LIMPEZA FINAL DA OBRA	SEDI - SERVIÇOS DIVERSOS	m²	1,0000000	4,38	4,38	
Composição Auxiliar	88316 SINAPI	SERVENTE COM ENCARGOS COMPLEMENTARES	Livro SINAPI: Cálculos e Parâmetros	H	0,1400000	25,31	3,54	

Insumo	00000003	SINAPI	ACIDO CLORIDRICO / ACIDO MURIATICO, DILUICAO 10% A 12% PARA USO EM LIMPEZA	Material	L	0,0500000	16,85	0,84	
				MO sem LS =>	2,47	LS =>	0,00	MO com LS =>	2,47
				Valor do BDI =>	1,16			Valor com BDI =>	5,54
						<b>Quant. =&gt;</b>	<b>298,5100000</b>	<b>Preço Total =&gt;</b>	<b>1.653,74</b>

4.3	Código Banco	Descrição	Tipo	Und	Quant.	Valor Unit	Total		
Composição	98499	Próprio	CAMINHÃO BASCULANTE 10 m³ - PRS RECICLADORA	TRAN - TRANSPORTES, CARGAS E DESCARGAS	UN	1,0000000	1.100,00	1.100,00	
Insumo	12541253	Próprio	TRANSPORTE	Transporte	UN	1,0000000	800,00	800,00	
Insumo	12541254	Próprio	CAÇAMBA ENTULHO	Outros	M³	10,0000000	30,00	300,00	
				MO sem LS =>	0,00	LS =>	0,00	MO com LS =>	0,00
				Valor do BDI =>	291,72			Valor com BDI =>	1.391,72
						<b>Quant. =&gt;</b>	<b>6,0000000</b>	<b>Preço Total =&gt;</b>	<b>8.350,32</b>

<b>Total sem BDI</b>	<b>926.283,76</b>
<b>Total do BDI</b>	<b>245.613,92</b>
<b>Total Geral</b>	<b>1.171.897,68</b>

**Obra**

Orçamento enviado por GTX ENGENHARIA  
<novais@gtxengenharia.com.br> - REV 03 REFORMA TRIBUNAL  
REGIONAL DO TRABALHO DA 14ª REGIÃO - AUDITÓRIO

**Bancos**

SINAPI - 02/2026 - Rondônia  
SBC - 03/2026 - Rondônia  
SICRO3 - 10/2025 - Rondônia  
ORSE - 12/2025 - Sergipe  
SEDOP - 03/2026 - Pará

**B.D.I.**

26,52%

**Encargos Sociais**

Desonerado: 0,00%

**Curva ABC de Serviços**

Código	Banco	Descrição	Tipo	Und	Quant.	Valor Unit	Total	Peso (%)	Peso Acumulado (%)
98489	Próprio	MICROFONE PESCOÇO DE GANSO COM ESTAÇÃO DE CONFERÊNCIA SEM FIO - (REF.: SBC 068294)	68	UN	13,0	19.212,71	249.765,23	21,31	21,31
102578	Próprio	PAINEIS MDF LAMINADO M-975 APLICADO EM PAREDES. (REF.: SBC 120125 02/2024)	120	m²	441,32	357,05	157.573,30	13,45	34,76
102567	Próprio	PISO VINÍLICO SEMI-FLEXÍVEL EM PLACAS, PADRÃO LISO, ESPESSURA 3,2 MM, FIXADO COM COLA. AF_09/2020 (REF.: SINAPI 101727 02/2024)	PISO - PISOS	m²	285,61	181,59	51.863,91	4,43	39,18
104757	SINAPI	FORRO EM FIBRA MINERAL, PARA AMBIENTES COMERCIAIS, INCLUSIVE ESTRUTURA DE FIXAÇÃO. AF_08/2023_PS	Forros	m²	273,48	172,14	47.076,84	4,02	43,20
98505	Próprio	RECEPTOR DE PONTO DE ACESSO SHURE MXCWAPT-W	68	UN	1,0	44.163,62	44.163,62	3,77	46,97
98497	Próprio	CORRIMÃO DUPLO EM AÇO INOX 304, CHAPA 18, 1 1/2', FORNECIMENTO E INSTALAÇÃO.	SEDI - SERVIÇOS DIVERSOS	M	52,0	760,35	39.538,20	3,37	50,34
98449	Próprio	MESA DO PALCO AUDITÓRIO EM MDF SAVANA E FOG OU SIMILAR - FORNECIMENTO E INSTALAÇÃO	INES - INSTALAÇÕES ESPECIAIS	UND	10,0	3.795,60	37.956,00	3,24	53,58
102607	Próprio	MESA DE SOM DIGITAL BEGRINGER X32 COMPACT - FORNECIMENTO E INSTALAÇÃO. (REF.: SBC 068575)	68	UN	1,0	33.162,63	33.162,63	2,83	56,41
98493	Próprio	KIT DE PORTA DE PVC, 120X210CM, DUAS FOLHAS, DO TIPO ABRIR COM BARRA ANTIPÂNICO - FORNECIMENTO E INSTALAÇÃO.	ESQV - ESQUADRIAS/FERRAGENS/VIDROS	UN	2,0	16.117,66	32.235,32	2,75	59,16
98487	Próprio	AMPLIFICADOR DB SERIES Q 12000W - FORNECIMENTO E INSTALAÇÃO (REF.: SBC 068310)	68	UN	1,0	31.071,16	31.071,16	2,65	61,81
102559	Próprio	ISOLAMENTO TÉRMICO/ACÚSTICO COM LÃ DE ROCHA. (REF.: SBC 160156 02/2024)	160	m²	291,48	95,42	27.813,02	2,37	64,19
98495	Próprio	PISO TÁTIL ALERTA AÇO INOX - FORNECIMENTO E INSTALAÇÃO	142	m	148,0	183,51	27.159,48	2,32	66,51
90777	SINAPI	ENGENHEIRO CIVIL DE OBRA JUNIOR COM ENCARGOS COMPLEMENTARES	Livro SINAPI: Cálculos e Parâmetros	H	160,0	168,43	26.948,80	2,30	68,81
215234	Próprio	PISO COM ENCHIMENTO EM EPS	FUES - FUNDAÇÕES E ESTRUTURAS	m²	37,14	723,89	26.885,27	2,29	71,10
98492	Próprio	KIT DE PORTA DE PVC, 90X210CM - FORNECIMENTO E INSTALAÇÃO. (REF.: SINAPI 100689)	ESQV - ESQUADRIAS/FERRAGENS/VIDROS	UN	2,0	11.317,59	22.635,18	1,93	73,03
98491	Próprio	KIT DE PORTA DE PVC, 80X210CM - FORNECIMENTO E INSTALAÇÃO. (REF.: SINAPI 100689)	ESQV - ESQUADRIAS/FERRAGENS/VIDROS	UN	2,0	10.137,14	20.274,28	1,73	74,76
102586	Próprio	LUMINÁRIA TIPO PAINEL LED 62X62 DIMERIZÁVEL - FORNECIMENTO E INSTALAÇÃO. (REF.: SINAPI 97587)	INEL - INSTALAÇÃO ELÉTRICA/ELETRIFICAÇÃO E	UN	50,0	340,73	17.036,50	1,45	76,21
91926	SINAPI	CABO DE COBRE FLEXÍVEL ISOLADO, 2,5 MM², ANTI-CHAMA 450/750 V, PARA CIRCUITOS TERMINAIS - FORNECIMENTO E INSTALAÇÃO. AF_03/2023	Instalações Elétricas - Eletrodutos Embutidos, Cabos, Caixas, Tomadas e Interruptores	M	2.561,42	6,45	16.521,15	1,41	77,62

90776	SINAPI	ENCARREGADO GERAL COM ENCARGOS COMPLEMENTARES	Livro SINAPI: Cálculos e Parâmetros	H	400,0	39,81	15.924,00	1,36	78,98
102589	Próprio	FONTE DIMERIZÁVEL 40W (REF.: SBC 060563)	60	UN	23,0	607,77	13.978,71	1,19	80,18
98494	Próprio	KIT DE PORTA 200X210CM, DUAS FOLHAS, DO TIPO ABRIR COM BARRA ANTIPÂNICO - FORNECIMENTO E INSTALAÇÃO.	ESQV - ESQUADRIAS/FERRAGENS/VIDROS	UN	1,0	12.577,49	12.577,49	1,07	81,25
215541	Próprio	PAR DE CAIXA DE SOM ARANDELA PARA SOM AMBIENTE JBL 6,5" 140W (REF.: SBC 068282)	68	PAR	9,0	1.174,15	10.567,35	0,90	82,15
98454	Próprio	MESA DE CANTO ESQUERDA/DIREITA EM MDF SAVANA E FOG OU SIMILAR COM RIPADO - FORNECIMENTO E INSTALAÇÃO	INES - INSTALAÇÕES ESPECIAIS	UND	2,0	4.428,20	8.856,40	0,76	82,91
98499	Próprio	CAMINHÃO BASCULANTE 10 m³ - PRS RECICLADORA	TRAN - TRANSPORTES, CARGAS E DESCARGAS	UN	6,0	1.391,72	8.350,32	0,71	83,62
102604	Próprio	MICROFONE DUPLO SEM FIO SHURE - (REF.: SBC 068294)	68	UN	1,0	8.142,21	8.142,21	0,69	84,31
98451	Próprio	MESA DE APOIO EM MDF SAVANA - FORNECIMENTO E INSTALAÇÃO	INES - INSTALAÇÕES ESPECIAIS	UND	1,0	8.097,28	8.097,28	0,69	85,01
87263	SINAPI	REVESTIMENTO CERÂMICO PARA PISO COM PLACAS TIPO PORCELANATO DE DIMENSÕES 60X60 CM APLICADA EM AMBIENTES DE ÁREA MAIOR QUE 10 M². AF_02/2023_PE	Revestimentos Cerâmicos Internos	m²	42,86	186,19	7.980,10	0,68	85,69
98297	SINAPI	CABO ELETRÔNICO CATEGORIA 6, INSTALADO EM EDIFICAÇÃO INSTITUCIONAL - FORNECIMENTO E INSTALAÇÃO. AF_08/2025	Redes de Lógica, Telefonia e Imagem	M	911,0	8,60	7.834,60	0,67	86,35
102588	Próprio	FITA LED ALL LIGHT 24V, 500LM/W, ROLO DE 5 METROS 3000K, REF.: STELLA (REF.: SBC 060012)	60	UN	11,0	632,53	6.957,83	0,59	86,95
98486	Próprio	CAIXA DE SUBWOOFER ATIVO ATTACK VRS 1510A (REF.: SBC 068282)	68	PAR	1,0	6.826,66	6.826,66	0,58	87,53
102553	Próprio	RETIRADA REVESTIMENTO EM MADEIRA. (REF.: SBC 022652)	22	m²	439,49	14,75	6.482,47	0,55	88,08
98448	Próprio	MESA DE RECEPÇÃO AUDITÓRIO EM MDF SAVANA E FOG OU SIMILAR - FORNECIMENTO E INSTALAÇÃO	INES - INSTALAÇÕES ESPECIAIS	UND	1,0	6.326,00	6.326,00	0,54	88,62
98498	Próprio	CORRIMÃO EM AÇO INOX 304, CHAPA 18, 1 1/2", COM GUARDA-CORPO, FORNECIMENTO E INSTALAÇÃO.	SEDI - SERVIÇOS DIVERSOS	M	6,6	823,61	5.435,82	0,46	89,09
102591	Próprio	PERFIL DE SOBREPOR PLANO 14W, 1 METRO COM FONTE 15W - FORNECIMENTO E INSTALAÇÃO. (REF.: SINAPI 97587)	INEL - INSTALAÇÃO ELÉTRICA/ELETRIFICAÇÃO E ILUMINAÇÃO EXTERNA	UN	9,0	560,50	5.044,50	0,43	89,52
98463	Próprio	CABO PARALELO POLARIZADO 2x1,50mm² (REF.: SBC 068190)	68	M	584,0	8,40	4.905,60	0,42	89,94
102606	Próprio	TELEVISOR 43" (REF.: SBC 068621)	68	UN	2,0	2.440,89	4.881,78	0,42	90,35
102561	Próprio	CAIXA RETANGULAR 4" X 2" METÁLICA COM TAMPA - FORNECIMENTO E INSTALAÇÃO. (REF.:SINAPI 92868)	INEL - INSTALAÇÃO ELÉTRICA/ELETRIFICAÇÃO E ILUMINAÇÃO EXTERNA	UN	100,0	47,76	4.776,00	0,41	90,76
04768	Próprio	PERFIL DE ALUMÍNIO. (REF.: SEDOP 110810 05/2023)	SEDOP	M	200,0	21,73	4.346,00	0,37	91,13
72934	SINAPI	ELETRODUTO DE PVC FLEXIVEL CORRUGADO DN 20MM (3/4") FORNECIMENTO E INSTALACAO	INEL - INSTALAÇÃO ELÉTRICA/ELETRIFICAÇÃO E ILUMINAÇÃO EXTERNA	M	351,31	11,95	4.198,15	0,36	91,49
102582	Próprio	BRASÃO TRT EM ACM LUMINOSO. FORNECIMENTO E INSTALAÇÃO. (REF.: 061458 SEDOP 03/2021)	ESQV - ESQUADRIAS/FERRAGENS/VIDROS	UND	2,0	2.034,34	4.068,68	0,35	91,84
98689	SINAPI	SOLEIRA EM GRANITO, LARGURA 15 CM, ESPESSURA 2,0 CM. AF_02/2026	Pisos	M	21,0	191,65	4.024,65	0,34	92,18

98500	Próprio	TRIBUNA EM MDF FOG OU SIMILAR, COM RODÍZIOS PARA LOCOMOÇÃO E RIPADO EM MDF SAVANA OU SIMILAR	SEDI - SERVIÇOS DIVERSOS	UN	1,0	3.795,60	3.795,60	0,32	92,50
98488	Próprio	TRANSFORMADOR DE SOM S2/1KV2 - FORNECIMENTO E INSTALAÇÃO (REF.: SBC 068310)	68	UN	2,0	1.880,93	3.761,86	0,32	92,83
91930	SINAPI	CABO DE COBRE FLEXÍVEL ISOLADO, 6 MM², ANTI-CHAMA 450/750 V, PARA CIRCUITOS TERMINAIS - FORNECIMENTO E INSTALAÇÃO. AF_03/2023	Instalações Elétricas - Eletrodutos Embutidos, Cabos, Caixas, Tomadas e Interruptores	M	254,12	13,99	3.555,13	0,30	93,13
102585	Próprio	ELETROCALHA PERFURADA, TIPO 'U', CHAPA 18, 100X100MM, COM TAMPA, INCLUSO ACESSÓRIOS - FORNECIMENTO E INSTALAÇÃO (REF.: SBC 061108 07/2023)	INES - INSTALAÇÕES ESPECIAIS	M	32,0	110,33	3.530,56	0,30	93,43
2536188	Próprio	CAIXA DE PASSAGEM GALV. SOBREPOR C/ TAMPA APARAF.150X150X80 ( REF SBC 061460 )	ASTU - ASSENTAMENTO DE TUBOS E PECAS	UN	21,0	159,31	3.345,51	0,29	93,72
102601	Próprio	ELETRODUTO DE PVC FLEXIVEL, (3/4"), PARA PISO - FORNECIMENTO E INSTALAÇÃO.	INEL - INSTALAÇÃO ELÉTRICA/ELETRIFICAÇÃO E	M	126,62	25,55	3.235,14	0,28	93,99
102580	Próprio	QUADRO DE DISTRIBUIÇÃO DE ENERGIA EM CHAPA DE AÇO GALVANIZADO, DE EMBUTIR, COM BARRAMENTO TRIFÁSICO, PARA 48 DISJUNTORES - FORNECIMENTO E INSTALAÇÃO. (SINAPI 101881)	INEL - INSTALAÇÃO ELÉTRICA/ELETRIFICAÇÃO E ILUMINAÇÃO EXTERNA	UN	2,0	1.612,67	3.225,34	0,28	94,27
98302	SINAPI	PATCH PANEL 24 PORTAS, CATEGORIA 6 - FORNECIMENTO E INSTALAÇÃO. AF_08/2025	Redes de Lógica, Telefonia e Imagem	UN	2,0	1.513,53	3.027,06	0,26	94,53
98490	Próprio	KIT PORTA DO TIPO CORRER, 1,14X210 CM EM PVC, ITENS INCLUSOS: ROLDONAS, MONTAGENS, INSTALAÇÕES, FECHADURA, BARRA/PUXADOR HORIZONTAL E CHAPA DE ALUMINIO PCD. FORNECIMENTO E INSTALAÇÃO	ESQV - ESQUADRIAS/FERRAGENS/VIDROS	UND	1,0	2.854,82	2.854,82	0,24	94,77
2536175	Próprio	CABO XLR PARA SUBWOOFER	ASTU - ASSENTAMENTO DE TUBOS E PECAS	UN	30,0	91,62	2.748,60	0,23	95,00
102577	Próprio	ESPUMA ACUSTICA ANTICHAMA 50X50CM. (REF.: SBC 120123 02/2024)	120	m²	13,25	196,53	2.604,02	0,22	95,23
88497	SINAPI	EMASSAMENTO COM MASSA LÁTEX, APLICAÇÃO EM PAREDE, DUAS DEMÃOS, LIXAMENTO MANUAL. AF_04/2023	Pintura Interna	m²	104,57	24,21	2.531,63	0,22	95,44
102600	Próprio	ELETRODUTO DE PVC FLEXIVEL (1"), PARA PISO - FORNECIMENTO E INSTALAÇÃO.	INEL - INSTALAÇÃO ELÉTRICA/ELETRIFICAÇÃO E	M	61,24	40,27	2.466,13	0,21	95,65
2536186	Próprio	ELETROCALHA PERFURADA TIPO ""U"" 100X50 CHAPA 22 COM TAMPA, INCLUSO ACESSÓRIOS - FORNECIMENTO E INSTALAÇÃO (REF.: SBC 061108 07/2023)	61	M	30,0	81,36	2.440,80	0,21	95,86
102576	Próprio	RODAPE INVERTIDO DE ALUMINIO COM PINTURA ELETROSTÁTICA. (REF.: SBC 130311 02/2024)	130	M	36,44	65,82	2.398,48	0,20	96,06
059099	SBC	CAIXA DE PASSAGEM METALICA DE SOBREPOR 30x30x10cm PVC CPT	INSTALACOES DE TELEFONE-LOGICA-CFTV-CATV	UN	7,0	327,31	2.291,17	0,20	96,26
94345	Próprio	TOMADA DE EMBUTIR RJ45 C/ 2 MÓDULOS RJ45 CAT 6 REF.: FURUKAWA OU SIMILAR - FORNECIMENTO E INSTALAÇÃO	INES - INSTALAÇÕES ESPECIAIS	UN	12,0	190,41	2.284,92	0,19	96,46
102583	Próprio	MAPA TÁTIL COM PEDESTAL (REF.: SBC 202330 02/2024)	INES - INSTALAÇÕES ESPECIAIS	UN	1,0	2.002,74	2.002,74	0,17	96,63
88489	SINAPI	PINTURA LÁTEX ACRÍLICA PREMIUM, APLICAÇÃO MANUAL EM PAREDES, DUAS DEMÃOS. AF_04/2023	Pintura Interna	m²	104,57	18,26	1.909,44	0,16	96,79
88476	SINAPI	CONTRAPISO COM ARGAMASSA AUTONIVELANTE, APLICADO SOBRE LAJE, ADERIDO, ESPESSURA 2CM. AF_07/2021	Contrapiso	m²	42,86	42,63	1.827,12	0,16	96,95
2536194	Próprio	Cabo Microfone Balanceado Estereo / Dmx Rolo C/ 100 Metros	ASTU - ASSENTAMENTO DE TUBOS E PECAS	UN	4,0	437,41	1.749,64	0,15	97,09

9537	Próprio	LIMPEZA FINAL DA OBRA	SEDI - SERVIÇOS DIVERSOS	m²	298,51	5,54	1.653,74	0,14	97,24
102590	Próprio	EXTENSÃO ELÉTRICA TIPO TOTEM VERTICAL COM 6 TOMADAS E 2 USB - FORNECIMENTO E INSTALAÇÃO. (REF.: SINAPI 97587)	INEL - INSTALAÇÃO ELÉTRICA/ELETRIFICAÇÃO E ILUMINAÇÃO EXTERNA	UN	3,0	507,10	1.521,30	0,13	97,37
102551	Próprio	REMOÇÃO DE REVESTIMENTO EM CARPETE (PISO E PAREDE). (REF.: SINAPI 85371)	SERP - SERVIÇOS PRELIMINARES	m²	259,05	5,84	1.512,85	0,13	97,49
85371	SINAPI	REMOCAO DE PISO EM CARPETE	SERP - SERVIÇOS PRELIMINARES	m²	259,05	5,84	1.512,85	0,13	97,62
2536184	Próprio	CAIXA DE PASSAGEM GALV. EMBUTIR C/ TAMPA APARAF. 100X100X80 ( REF SBC 061460 )	61	UN	12,0	118,77	1.425,24	0,12	97,75
98468	Próprio	CABO HDMI 2.0 BLINDADO - 30,0 M (REF.: SBC 79612)	79	UN	3,0	431,81	1.295,43	0,11	97,86
216943	Próprio	SAÍDA LATERAL PARA ELETRODUTO, MAIS BOX DE ALUMÍNIO 3/4" A 1.1/4" - FORNECIMENTO E INSTALAÇÃO	INES - INSTALAÇÕES ESPECIAIS	UN	39,0	33,19	1.294,41	0,11	97,97
98496	Próprio	PISO TÁTIL DIRECIONAL AÇO INOX - FORNECIMENTO E INSTALAÇÃO	142	m	8,75	147,82	1.293,42	0,11	98,08
202318	Próprio	TOMADA DE EMBUTIR (1 MÓDULO), 2P+T 20 A, INCLUINDO SUPORTE E PLACA - FORNECIMENTO E INSTALAÇÃO.	INEL - INSTALAÇÃO ELÉTRICA/ELETRIFICAÇÃO E ILUMINAÇÃO EXTERNA	UN	19,0	66,95	1.272,05	0,11	98,19
93008	SINAPI	ELETRODUTO RÍGIDO ROSCÁVEL, PVC, DN 50 MM (1 1/2"), PARA REDE ENTERRADA DE DISTRIBUIÇÃO DE ENERGIA ELÉTRICA - FORNECIMENTO E INSTALAÇÃO. AF_12/2021	Redes Enterradas de Distribuição Elétrica	M	50,38	24,43	1.230,78	0,11	98,29
2536169	Próprio	Demolição de piso em granito (REF. ORSE 13413)	45	m²	42,7	28,58	1.220,36	0,10	98,39
102599	Próprio	ELETRODUTO FLEXÍVEL CORRUGADO, PEAD, DN 40 MM (1 1/4") - FORNECIMENTO E INSTALAÇÃO. (REF.: SINAPI 91840)	INEL - INSTALAÇÃO ELÉTRICA/ELETRIFICAÇÃO E ILUMINAÇÃO EXTERNA	M	36,58	30,56	1.117,88	0,10	98,49
102605	Próprio	SUPORTE ARTICUALDO PARA TV 43" (REF.: SBC 067204)	67	UN	2,0	550,85	1.101,70	0,09	98,58
98447	Próprio	MESA DE APOIO RECEPÇÃO AUDITÓRIO EM MDF SAVANA OU SIMILAR - FORNECIMENTO E INSTALAÇÃO	INES - INSTALAÇÕES ESPECIAIS	UND	1,0	1.075,42	1.075,42	0,09	98,68
102581	Próprio	PLACA DE SINALIZACAO ADESIVA DE SOLO P/ CADEIRANTE 1,00x1,20. (REF.: SBC 172858 02/2024)	172	UN	3,0	319,38	958,14	0,08	98,76
11397	ORSE	Placa de obra em lona com impressão digital 1,50 x 2,00m, inclusive estruturaem metalon 20 x 20cm e escoramento, instalada - Rev 02 - 09/2021	Mobilização / Instalações Provisórias / Desmobilização	un	1,0	948,90	948,90	0,08	98,84
13413	ORSE	Demolição de piso em granito	Demolições / Remoções	m²	42,7	21,07	899,68	0,08	98,91
98452	Próprio	MESA DE TRABALHO EM MDF BRANCO COM CAIXA DE TOMADAS - FORNECIMENTO E INSTALAÇÃO	INES - INSTALAÇÕES ESPECIAIS	UND	1,0	885,64	885,64	0,08	98,99
72935	SINAPI	ELETRODUTO DE PVC FLEXIVEL CORRUGADO DN 25MM (1") FORNECIMENTO E INSTALACAO	INEL - INSTALAÇÃO ELÉTRICA/ELETRIFICAÇÃO E ILUMINAÇÃO EXTERNA	M	61,3	14,43	884,55	0,08	99,07
061359	SBC	CONECTOR FEMEA PARA RJ45	INSTALACOES ELÉTRICAS - ELETRODUTOS	UN	48,0	18,24	875,52	0,07	99,14
97640	SINAPI	REMOÇÃO DE FORROS DE DRYWALL, PVC E FIBROMINERAL, DE FORMA MANUAL, SEM REAPROVEITAMENTO. AF_09/2023	Demolições e Remoções	m²	288,04	2,92	841,07	0,07	99,21
102587	Próprio	LUMINÁRIA LED TIPO PENDENTE LINEAR 4000K (REF.: LOOZ) - FORNECIMENTO E INSTALAÇÃO. (REF.: SINAPI 97587)	INEL - INSTALAÇÃO ELÉTRICA/ELETRIFICAÇÃO E ILUMINAÇÃO EXTERNA	UN	2,0	418,23	836,46	0,07	99,28
102602	Próprio	ELETRODUTO DE PVC FLEXIVEL (1.1/4"), PARA PISO - FORNECIMENTO E INSTALAÇÃO.	INEL - INSTALAÇÃO ELÉTRICA/ELETRIFICAÇÃO E ILUMINAÇÃO EXTERNA	M	5,2	159,87	831,32	0,07	99,35

78474R	Próprio	CAIXA OCTOGONAL 3" X 3", PVC - FORNECIMENTO E INSTALAÇÃO.	INEL - INSTALAÇÃO ELÉTRICA/ELETRIFICAÇÃO E	UN	48,0	15,48	743,04	0,06	99,42
91992	SINAPI	TOMADA ALTA DE EMBUTIR (1 MÓDULO), 2P+T 10 A, INCLUINDO SUPORTE E PLACA - FORNECIMENTO E INSTALAÇÃO. AF_03/2023	Instalações Elétricas - Eletrodutos Embutidos, Cabos, Caixas, Tomadas e Interruptores	UN	10,0	63,95	639,50	0,05	99,47
91983	SINAPI	DIMMER ROTATIVO (1 MÓDULO), 220V/600W, INCLUINDO SUPORTE E PLACA - FORNECIMENTO E INSTALAÇÃO. AF_03/2023	Instalações Elétricas - Eletrodutos Embutidos, Cabos, Caixas, Tomadas e Interruptores	UN	4,0	137,81	551,24	0,05	99,52
88485	SINAPI	FUNDO SELADOR ACRÍLICO, APLICAÇÃO MANUAL EM PAREDE, UMA DEMÃO. AF_04/2023	Pintura Interna	m²	104,57	4,97	519,71	0,04	99,56
CP-0141	Próprio	DPS (DISPOSITIVO DE PROTEÇÃO CONTRA SURTO) - PÁRA-RAIOS DE BAIXA TENSÃO, TENSÃO DE OPERAÇÃO 175V ( VN = 127V ), CORR. MAX.20KA	INEL - INSTALAÇÃO ELÉTRICA/ELETRIFICAÇÃO E ILUMINAÇÃO EXTERNA	UND	6,0	82,26	493,56	0,04	99,61
064410	SBC	DISJUNTOR TRIPOLAR 80A CURVA C	INSTALACOES ELETRICAS - QUADROS	UN	2,0	223,87	447,74	0,04	99,64
102557	Próprio	CAIXA RETANGULAR 4" X 4", PVC COM PLACA CEGA - FORNECIMENTO E INSTALAÇÃO.	INEL - INSTALAÇÃO ELÉTRICA/ELETRIFICAÇÃO E	UN	6,0	72,52	435,12	0,04	99,68
2536185	Próprio	CAIXA DE PASSAGEM GALV. EMBUTIR C/ TAMPA APARAF.300X300X120 ( REF SBC 061460)	61	UN	2,0	213,51	427,02	0,04	99,72
102579	Próprio	SINALIZAÇÃO VISUAL DE DEGRAUS PARA DEFICIENTE VISUAL. (REF.: SIURB 170598 01/2023)	Edificações	UN	44,0	7,95	349,80	0,03	99,75
84324	Próprio	TOMADA DE EMBUTIR RJ45 C/ 1 MÓDULOS RJ45 CAT 6 REF.: FURUKAWA OU SIMILAR - FORNECIMENTO E INSTALAÇÃO	INES - INSTALAÇÕES ESPECIAIS	UN	3,0	105,12	315,36	0,03	99,77
92009	SINAPI	TOMADA BAIXA DE EMBUTIR (2 MÓDULOS), 2P+T 20 A, INCLUINDO SUPORTE E PLACA - FORNECIMENTO E INSTALAÇÃO. AF_03/2023	Instalações Elétricas - Eletrodutos Embutidos, Cabos, Caixas, Tomadas e Interruptores	UN	4,0	74,06	296,24	0,03	99,80
061462	SBC	CAIXA DE PASSAGEM DE ACO C/ TAMPA APARAFUSADA 302X302X120	INSTALACOES ELETRICAS - ELETRODUTOS	UN	1,0	277,24	277,24	0,02	99,82
8486	Próprio	TOMADA TETO (1 MÓDULO), 2P+T 20 A, INCLUINDO SUPORTE E PLACA - FORNECIMENTO E INSTALAÇÃO.	INEL - INSTALAÇÃO ELÉTRICA/ELETRIFICAÇÃO E	UN	4,0	66,95	267,80	0,02	99,85
97644	SINAPI	REMOÇÃO DE PORTAS, DE FORMA MANUAL, SEM REAPROVEITAMENTO. AF_09/2023	Demolições e Remoções	m²	18,77	13,87	260,33	0,02	99,87
061460	SBC	CAIXA DE PASSAGEM GALV. EMBUTIR C/ TAMPA APARAF.152X152X82	INSTALACOES ELETRICAS - ELETRODUTOS	UN	2,0	126,93	253,86	0,02	99,89
93653	SINAPI	DISJUNTOR MONOPOLAR TIPO DIN, CORRENTE NOMINAL DE 10A - FORNECIMENTO E INSTALAÇÃO. AF_07/2025	Instalações Elétricas - Quadros, Cabos, Disjuntores, Contadores e Barramentos	UN	12,0	14,56	174,72	0,01	99,91
845169	Próprio	CAIXA DE PASSAGEM PVC 4X2" C/ TAMPA - FORNECIMENTO E INSTALACAO	INEL - INSTALAÇÃO ELÉTRICA/ELETRIFICAÇÃO E	UN	12,0	13,81	165,72	0,01	99,92
104789	SINAPI	DEMOLIÇÃO DE PISO DE CONCRETO SIMPLES, DE FORMA MANUAL, SEM REAPROVEITAMENTO. AF_09/2023	Demolições e Remoções	m³	0,55	293,74	161,55	0,01	99,93
91928	SINAPI	CABO DE COBRE FLEXÍVEL ISOLADO, 4 MM², ANTI-CHAMA 450/750 V, PARA CIRCUITOS TERMINAIS - FORNECIMENTO E INSTALAÇÃO. AF_03/2023	Instalações Elétricas - Eletrodutos Embutidos, Cabos, Caixas, Tomadas e Interruptores	M	14,07	10,00	140,70	0,01	99,95
93196	SINAPI	CONTRAVERGA MOLDADA IN LOCO EM CONCRETO PARA VÃOS DE ATÉ 1,5 M DE COMPRIMENTO. AF_03/2016	FUES - FUNDAÇÕES E ESTRUTURAS	M	1,2	115,87	139,04	0,01	99,96
93654	SINAPI	DISJUNTOR MONOPOLAR TIPO DIN, CORRENTE NOMINAL DE 16A - FORNECIMENTO E INSTALAÇÃO. AF_07/2025	Instalações Elétricas - Quadros, Cabos, Disjuntores, Contadores e Barramentos	UN	7,0	14,56	101,92	0,01	99,97

91967	SINAPI	INTERRUPTOR SIMPLES (3 MÓDULOS), 10A/250V, INCLUINDO SUPORTE E PLACA - FORNECIMENTO E INSTALAÇÃO. AF_03/2023	Instalações Elétricas - Eletrodutos Embutidos, Cabos, Caixas, Tomadas e Interruptores	UN	1,0	86,04	86,04	0,01	99,97
91953	SINAPI	INTERRUPTOR SIMPLES (1 MÓDULO), 10A/250V, INCLUINDO SUPORTE E PLACA - FORNECIMENTO E INSTALAÇÃO. AF_03/2023	Instalações Elétricas - Eletrodutos Embutidos, Cabos, Caixas, Tomadas e Interruptores	UN	2,0	42,06	84,12	0,01	99,98
91865	SINAPI	ELETRODUTO RÍGIDO ROSCÁVEL, PVC, DN 40 MM (1 1/4"), PARA CIRCUITOS TERMINAIS, INSTALADO EM FORRO - FORNECIMENTO E INSTALAÇÃO. AF_03/2023	Instalações Elétricas - Eletrodutos Embutidos, Cabos, Caixas, Tomadas e Interruptores	M	2,9	25,53	74,03	0,01	99,99
91959	SINAPI	INTERRUPTOR SIMPLES (2 MÓDULOS), 10A/250V, INCLUINDO SUPORTE E PLACA - FORNECIMENTO E INSTALAÇÃO. AF_03/2023	Instalações Elétricas - Eletrodutos Embutidos, Cabos, Caixas, Tomadas e Interruptores	UN	1,0	64,05	64,05	0,01	99,99
C11058	Próprio	ELETRODUTO FLEXÍVEL CORRUGADO, PEAD, DN 32 (1 1/4"), PARA REDE ENTERRADA DE DISTRIBUIÇÃO DE ENERGIA ELÉTRICA - FORNECIMENTO E INSTALAÇÃO. (REF.: SINAPI 97667 12/2021)	INEL - INSTALAÇÃO ELÉTRICA/ELETRIFICAÇÃO E ILUMINAÇÃO EXTERNA	M	3,0	17,28	51,84	0,00	100,00
102598	Próprio	ELETRODUTO FLEXÍVEL CORRUGADO, PEAD, DN 50 (1 1/2") - FORNECIMENTO E INSTALAÇÃO. (REF.: SINAPI 97667)	INEL - INSTALAÇÃO ELÉTRICA/ELETRIFICAÇÃO E ILUMINAÇÃO EXTERNA	M	2,96	13,34	39,48	0,00	100,00

<b>Total sem BDI</b>	<b>926.283,76</b>
<b>Total do BDI</b>	<b>245.613,92</b>
<b>Total Geral</b>	<b>1.171.897,68</b>



Descrição	Unidade	DADOS	EMPRESA 1	EMPRESA 2	EMPRESA 3
CADEIRAPOLTRONA COM ESPUMA INJETADA, ASSENTO REBATIVEL EM COURO ECOLÓGICO COM 1 TOMADA E 2 USB PMR - FORNECIMENTO E INSTALAÇÃO GIRATÓRIA	UND	INSUMO/PREÇO	R\$ 5.320,00	R\$ 2.560,00	
		FRETE	R\$ 562,76		
		INSUMO/PREÇO + FRETE	R\$ 5.882,76	R\$ 2.560,00	
		NOME	Sun Shine Office Moveis	Santa Clara LTDA	
		CNPJ	03.783.218/0001-58	00.912.718/0001-54	
		TELEFONE	(11) 3777-7502	(11) 98726-1438	
		DATA	22/03/2024	22/03/2024	
		SITE	<a href="https://www.sunshineoffice.com.br">https://www.sunshineoffice.com.br</a>	<a href="https://www.santaclarapoltronas.com.br">https://www.santaclarapoltronas.com.br</a>	
<b>VALOR ADOTADO =====&gt;</b>					<b>R\$ 4.221,38</b>

Descrição	Unidade	DADOS	EMPRESA 1	EMPRESA 2	EMPRESA 3
POLTRONA COM ESPUMA INJETADA, ASSENTO REBATIVEL EM COURO ECOLÓGICO COM 1 TOMADA E 2 USB 58CM LARGURA - FORNECIMENTO E INSTALAÇÃO	UND	INSUMO/PREÇO	R\$ 2.700,00	R\$ 1.600,00	
		FRETE	R\$ 562,76		
		INSUMO/PREÇO + FRETE	R\$ 3.262,76	R\$ 1.600,00	
		NOME	Kabum S.A.	Santa Clara LTDA	
		CNPJ	05.570.71/0001-59	00.912.718/0001-54	
		TELEFONE	(11) 3777-7502	(11) 98726-1438	
		DATA	22/03/2024	22/03/2024	
		SITE	<a href="https://www.kabum.com.br/">https://www.kabum.com.br/</a>	<a href="https://www.santaclarapoltronas.com.br">https://www.santaclarapoltronas.com.br</a>	
<b>VALOR ADOTADO =====&gt;</b>					<b>R\$ 2.431,38</b>

Descrição	Unidade	DADOS	EMPRESA 1	EMPRESA 2	EMPRESA 3
TV 43"	UND	INSUMO/PREÇO	R\$ 1.799,00	R\$ 1.999,00	R\$ 1.699,00
		FRETE	R\$ 72,99	R\$ 104,96	R\$ 130,90
		INSUMO/PREÇO + FRETE	R\$ 1.871,99	R\$ 2.103,96	R\$ 1.829,90
		NOME	Kabum S.A.	Casas Bahia S.A.	Amazon Serviços de Varejo do Brasil LTDA.
		CNPJ	05.570.71/0001-59	33.041.260/0652-90	15.436.940/0001-03
		TELEFONE	(11) 3777-7502	4003-4336	(44) 98801-8973
		DATA	22/03/2024	22/03/2024	22/03/2024
		SITE	<a href="https://www.kabum.com.br/">https://www.kabum.com.br/</a>	<a href="https://www.casasbahia.com.br/">https://www.casasbahia.com.br/</a>	<a href="https://www.amazon.com.br/">https://www.amazon.com.br/</a>
<b>VALOR ADOTADO =====&gt;</b>					<b>R\$ 1.935,28</b>

Descrição	Unidade	DADOS	EMPRESA 1	EMPRESA 2	EMPRESA 3
SUPORTE PARA TV	UND	INSUMO/PREÇO	R\$ 368,41	R\$ 339,00	R\$ 439,90
		FRETE	R\$ 31,06	R\$ 57,20	R\$ 36,10
		INSUMO/PREÇO + FRETE	R\$ 399,47	R\$ 396,20	R\$ 476,00
		NOME	Kabum S.A.	Magazine Luiza S/A	Kalunga S.A.
		CNPJ	05.570.71/0001-59	47.960.950/1088-36	43.283.811/0001-50

	<b>TELEFONE</b>	(11) 3777-7502	0800 773 3838	(11) 3346-9966
	<b>DATA</b>	22/03/2024	22/03/2024	22/03/2024
	<b>SITE</b>	<a href="https://www.kabum.com.br/">https://www.kabum.com.br/</a>	<a href="https://www.magazineluiza.com.br/">https://www.magazineluiza.com.br/</a>	<a href="https://www.kalunga.com.br/">https://www.kalunga.com.br/</a>
<b>VALOR ADOTADO =====&gt;</b>				<b>R\$ 423,89</b>

Descrição	Unidade	DADOS	EMPRESA 1	EMPRESA 2	EMPRESA 3
PENDENTE LED	UND	INSUMO/PREÇO	R\$ 213,90	R\$ 253,36	R\$ 243,65
		FRETE	R\$ 31,20	R\$ 82,48	R\$ 49,28
		INSUMO/PREÇO + FRETE	R\$ 245,10	R\$ 335,84	R\$ 292,93
		NOME	LF Comercial de Bens LTDA	Casa Custom Iluminação e Sonorização LTDA	Belluce Home n' Light
		CNPJ	91.845.735/0004-14	24.335.485/0001-32	27.617.426/0001-45
		TELEFONE	(51) 3103-0100	0800 444 1255	(48) 3284-8436
		DATA	22/03/2024	22/03/2024	22/03/2024
		SITE	<a href="https://www.lfmaquinaseferramentas.com.br/">https://www.lfmaquinaseferramentas.com.br/</a>	<a href="https://www.inspirehome.com.br/">https://www.inspirehome.com.br/</a>	<a href="https://www.belluce.com.br/">https://www.belluce.com.br/</a>
<b>VALOR ADOTADO =====&gt;</b>					<b>R\$ 291,29</b>
Descrição	Unidade	DADOS	EMPRESA 1	EMPRESA 2	EMPRESA 3
FITA LED	UND	INSUMO/PREÇO	R\$ 249,03	R\$ 227,30	R\$ 227,30
		FRETE	R\$ 23,43	R\$ 82,48	R\$ 17,09
		INSUMO/PREÇO + FRETE	R\$ 272,46	R\$ 309,78	R\$ 244,39
		NOME	N R Comercio de Iluminação LTDA	Casa Custom Iluminação e Sonorização LTDA	Cia Light Iluminação LTDA
		CNPJ	46.274.974/0001-64	24.335.485/0001-32	09.146.882/0001-72
		TELEFONE	(51) 98986-3126	0800 444 1255	(47) 3355-8611
		DATA	22/03/2024	22/03/2024	22/03/2024
		SITE/E-MAIL	<a href="https://www.vitaluz.com.br/">https://www.vitaluz.com.br/</a>	<a href="https://www.inspirehome.com.br/">https://www.inspirehome.com.br/</a>	<a href="https://www.cialight.com.br/">https://www.cialight.com.br/</a>
<b>VALOR ADOTADO =====&gt;</b>					<b>R\$ 275,54</b>
Descrição	Unidade	DADOS	EMPRESA 1	EMPRESA 2	EMPRESA 3
FONTE DIMERIZÁVEL	UND	INSUMO/PREÇO	R\$ 418,63	R\$ 436,48	R\$ 442,36
		FRETE	R\$ 49,06	R\$ 82,48	R\$ 25,27
		INSUMO/PREÇO + FRETE	R\$ 467,69	R\$ 518,96	R\$ 467,63
		NOME	Belluce Home n'Light	Casa Custom Iluminação e Sonorização LTDA	N R Comércio de Iluminação LTDA
		CNPJ	27.617.426/0001-47	24.335.485/0001-32	46.274.974/0001-64
		TELEFONE	(48) 3284-8436	0800 444 1255	(51) 98986-3126
		DATA	22/03/2024	22/03/2024	22/03/2024
		SITE/E-MAIL	<a href="https://www.belluce.com.br/">https://www.belluce.com.br/</a>	<a href="https://www.inspirehome.com.br/">https://www.inspirehome.com.br/</a>	<a href="https://www.vitaluz.com.br/">https://www.vitaluz.com.br/</a>
<b>VALOR ADOTADO =====&gt;</b>					<b>R\$ 484,76</b>

Descrição	Unidade	DADOS	EMPRESA 1	EMPRESA 2	EMPRESA 3
PAINEL LUMINÁRIA DE EMBUTIR LED QUADRADO 4000K 33W BIVOLT 62X62CM POLICARBONATO E AÇO BRANCO	UND	INSUMO/PREÇO	R\$ 798,69	R\$ 608,97	
		FRETE	R\$ 12,85	R\$ 0,00	
		INSUMO/PREÇO + FRETE	R\$ 811,54	R\$ 608,97	R\$ 0,00
		NOME	Casa Custom Iluminação e Sonorização LTDA	Dimensional Brasil Soluções Ltda.	
		CNPJ	24.335.485/0001-32	06.913.480/0015-63	
		TELEFONE	0800 444 1255	(19) 3446-7400	
		DATA	27/03/2024	27/03/2024	
		SITE/E-MAIL	<a href="https://www.inspirehome.com.br/">https://www.inspirehome.com.br/</a>	<a href="https://www.dimensional.com.br/">https://www.dimensional.com.br/</a>	
<b>VALOR ADOTADO =====&gt;</b>					<b>R\$ 710,26</b>
Descrição	Unidade	DADOS	EMPRESA 1	EMPRESA 2	EMPRESA 3
EXTENSÃO ELÉTRICA OCTOO TOTEM EASYPLUG, 6 TOMADAS, 2 USB, SUPORTE PARA SMARTPHONE, BIVOLT	UND	INSUMO/PREÇO	R\$ 399,99	R\$ 499,00	R\$ 439,00
		FRETE	R\$ 31,28	R\$ 0,00	R\$ 28,34
		INSUMO/PREÇO + FRETE	R\$ 431,27	R\$ 499,00	R\$ 467,34
		NOME	Kabum S.A.	Amazon	Kalunga
		CNPJ	05.570.71/0001-59	15.436.940/0001-03	43.283.811/0001-50
		TELEFONE	(11) 3777-7502		0800 775 2586
		DATA	28/03/2024	28/03/2024	28/03/2024
		SITE/E-MAIL	<a href="https://www.kabum.com.br/">https://www.kabum.com.br/</a>	<a href="https://www.amazon.com.br/ref=nav_logo">https://www.amazon.com.br/ref=nav_logo</a>	<a href="https://www.kalunga.com.br/">https://www.kalunga.com.br/</a>
<b>VALOR ADOTADO =====&gt;</b>					<b>R\$ 465,87</b>
Descrição	Unidade	DADOS	EMPRESA 1	EMPRESA 2	EMPRESA 3
CONJUNTO VARIADOR DE LUMINOSIDADE DIMMER	UND	INSUMO/PREÇO	R\$ 42,09	R\$ 46,54	R\$ 61,55
		FRETE	R\$ 8,94	R\$ 21,41	R\$ 7,70
		INSUMO/PREÇO + FRETE	R\$ 51,03	R\$ 67,95	R\$ 69,25
		NOME	Exatron	Dimensional Brasil Soluções Ltda.	Prime Elétrica
		CNPJ	90.191.529/0001-22	06.913.480/0015-63	27.169.202/0001-18
		TELEFONE	0800 541 3310	(19) 3446-7400	(21) 4063-6600
		DATA	28/03/2024	28/03/2024	28/03/2024
		SITE/E-MAIL	<a href="https://www.exatron.com.br/">https://www.exatron.com.br/</a>	<a href="https://www.dimensional.com.br/">https://www.dimensional.com.br/</a>	<a href="https://www.primemro.com.br/">https://www.primemro.com.br/</a>
<b>VALOR ADOTADO =====&gt;</b>					<b>R\$ 62,74</b>

Descrição	Unidade	DADOS	EMPRESA 1	EMPRESA 2	EMPRESA 3
PENDENTE LED ANELLO PLUS 100CM 44W BIVOLT - 3000K	UND	INSUMO/PREÇO	R\$ 1.390,00	R\$ 1.051,22	
		FRETE	R\$ 126,95	R\$ 82,48	
		INSUMO/PREÇO + FRETE	R\$ 1.516,95	R\$ 1.133,70	
		NOME	Light Center Iluminação e Decoração Ltda	Casa Custom Iluminação e Sonorização LTDA	
		CNPJ	65.781.239/0001-91	24.335.485/0001-32	
		TELEFONE	(11) 3845-5807	0800 444 1255	
		DATA	12/04/2024	12/04/2024	
		SITE/E-MAIL	<a href="https://www.lightcenter.com.br/">https://www.lightcenter.com.br/</a>	<a href="https://www.inspirehome.com.br/">https://www.inspirehome.com.br/</a>	
<b>VALOR ADOTADO =====&gt;</b>					<b>R\$ 1.325,33</b>
Descrição	Unidade	DADOS	EMPRESA 1	EMPRESA 2	EMPRESA 3
PENDENTE LED ANELLO PLUS LUZ INTERNA 60CM 27W BIVOLT - 3000K	UND	INSUMO/PREÇO	R\$ 690,80	R\$ 654,25	R\$ 654,45
		FRETE	R\$ 82,48	R\$ 82,48	R\$ 102,56
		INSUMO/PREÇO + FRETE	R\$ 773,28	R\$ 736,73	R\$ 757,01
		NOME	Casa Custom Iluminação e Sonorização LTDA	Casa Custom Iluminação e Sonorização LTDA	N R Comércio de Iluminação LTDA
		CNPJ	24.335.485/0001-32	24.335.485/0001-32	46.274.974/0001-64
		TELEFONE	0800 444 1255	0800 444 1255	(51) 98986-3126
		DATA	28/03/2024	28/03/2024	12/04/2024
		SITE/E-MAIL	<a href="https://www.inspirehome.com.br/">https://www.inspirehome.com.br/</a>	<a href="https://www.inspirehome.com.br/">https://www.inspirehome.com.br/</a>	<a href="https://www.vitaluz.com.br/">https://www.vitaluz.com.br/</a>
<b>VALOR ADOTADO =====&gt;</b>					<b>R\$ 755,67</b>
Descrição	Unidade	DADOS	EMPRESA 1	EMPRESA 2	EMPRESA 3
MESA DE SOM DIGITAL BEGRINGER X32 COMPACT	UND	INSUMO/PREÇO	R\$ 27.463,05	R\$ 30.436,98	R\$ 24.969,27
		FRETE	R\$ 810,59	R\$ 119,39	R\$ 0,00
		INSUMO/PREÇO + FRETE	R\$ 28.273,64	R\$ 30.556,37	R\$ 24.969,27
		NOME	Kingdom Sound Imagem e Som Eireli	Amazon Serviços de Varejo do Brasil Ltda.	Magazine Luiza S/A
		CNPJ	31.354.978/0001-85	15.436.940/0001-03	47.960.950/1088-36
		TELEFONE	(11) 4502-4432	0800 038 0541	0800 773 3838
		DATA	15/04/2024	15/04/2024	15/04/2024
		SITE/E-MAIL	<a href="https://www.kproaudio.com.br/">https://www.kproaudio.com.br/</a>	<a href="https://www.amazon.com.br/">https://www.amazon.com.br/</a>	<a href="https://www.magazineluiza.com.br/">https://www.magazineluiza.com.br/</a>
<b>VALOR ADOTADO =====&gt;</b>					<b>R\$ 27.933,09</b>

Descrição	Unidade	DADOS	EMPRESA 1	EMPRESA 2	EMPRESA 3
CAIXA SUBWOOFER ATIVO ATTACK VRS 1510A	UND	INSUMO/PREÇO	R\$ 5.462,73	R\$ 5.766,00	R\$ 6.667,00
		FRETE	R\$ 210,00	R\$ 0,00	R\$ 160,00
		INSUMO/PREÇO + FRETE	R\$ 5.672,73	R\$ 5.766,00	R\$ 6.827,00
		NOME	Americanas S.A.	Deep Sound Comercio de Equipamentos e Sonorização LTDA.	Magazine Luíza S/A
		CNPJ	00.776.574/0006-60	16.481.760/0001-06	47.960.950/1088-36
		TELEFONE	4003-4848	(11) 94775-2913	0800 773 3838
		DATA	15/04/2024	15/04/2024	15/04/2024
		SITE/E-MAIL	<a href="https://www.americanas.com.br/">https://www.americanas.com.br/</a>	<a href="https://www.deepsound.com.br/">https://www.deepsound.com.br/</a>	<a href="https://www.magazineluiza.com.br/">https://www.magazineluiza.com.br/</a>
<b>VALOR ADOTADO =====&gt;</b>					<b>R\$ 6.088,58</b>
Descrição	Unidade	DADOS	EMPRESA 1		
UNIDADE PARA SISTEMA DE CONFERENCIA SEM FIO MXCW640 - SHURE	UND	INSUMO/PREÇO	R\$ 13.163,26		
		FRETE	R\$ 76,90		
		INSUMO/PREÇO + FRETE	R\$ 13.240,16		
		NOME	Tend Informática e Serviços LTDA		
		CNPJ	02.291.467/0001-63		
		TELEFONE	(11) 98204-1840		
		DATA	25/04/2024		
		SITE/E-MAIL	<a href="https://tendinfo.com.br/">https://tendinfo.com.br/</a>		
<b>VALOR ADOTADO =====&gt;</b>					<b>R\$ 13.240,16</b>
Descrição	Unidade	DADOS	EMPRESA 1		
RECEPTOR DE PONTO DE ACESSO SHURE MXCWAPT-W	UND	INSUMO/PREÇO	R\$ 34.703,17		
		FRETE	R\$ 76,90		
		INSUMO/PREÇO + FRETE	R\$ 34.780,07		
		NOME	Tend Informática e Serviços LTDA		
		CNPJ	02.291.467/0001-63		
		TELEFONE	(11) 98204-1840		
		DATA	25/04/2024		
		SITE/E-MAIL	<a href="https://tendinfo.com.br/">https://tendinfo.com.br/</a>		
<b>VALOR ADOTADO =====&gt;</b>					<b>R\$ 34.780,07</b>

Descrição	Unidade	DADOS	EMPRESA 1		
MICROFONE SHURE PESCOÇO DE GANSO MXC420	UND	INSUMO/PREÇO	R\$ 1.818,99		
		FRETE	R\$ 0,00		
		INSUMO/PREÇO + FRETE	R\$ 1.818,99		
		NOME	Magazine Luíza S/A		
		CNPJ	47.960.950/1088-36		
		TELEFONE	0800 773 3838		
		DATA	25/04/2024		
SITE/E-MAIL	<a href="https://www.magazineLuiza.com.br/">https://www.magazineLuiza.com.br/</a>				
<b>VALOR ADOTADO =====&gt;</b>					<b>R\$ 1.818,99</b>
Descrição	Unidade	DADOS	EMPRESA 1		
AMPLIFICADOR DB SERIES Q12K 12000W 2 OHMS - 4 CANAIS	UND	INSUMO/PREÇO	R\$ 21.959,44		
		FRETE	R\$ 384,29		
		INSUMO/PREÇO + FRETE	R\$ 22.343,73		
		NOME	SoFast.com Comercio de Produtos Eletrônicos LTDA.		
		CNPJ	17.325.279/0001-86		
		TELEFONE	(19) 4113-1290		
		DATA	15/04/2024		
SITE/E-MAIL	<a href="https://www.sofast.com.br/">https://www.sofast.com.br/</a>				
<b>VALOR ADOTADO =====&gt;</b>					<b>R\$ 22.343,73</b>
Descrição	Unidade	DADOS	EMPRESA 1	EMPRESA 2	EMPRESA 3
MICROFONE SEM FIO SHURE BLX288BRPG58	UND	INSUMO/PREÇO	R\$ 8.761,00	R\$ 6.855,42	R\$ 5.667,90
		FRETE	R\$ 0,00	R\$ 95,34	R\$ 65,90
		INSUMO/PREÇO + FRETE	R\$ 8.761,00	R\$ 6.950,76	R\$ 5.733,80
		NOME	A L C M Ltda.	Carrefour Comércio e Indústria Ltda.	Loja dos Marios Importação e Comercio de Câmeras Ltda.
		CNPJ	04.340.334/0001-65	43.543.915/0846-95	40.435.095/0001-90
		TELEFONE	(11) 2189-0385	(11) 3004-2222	(41) 98527-0894
		DATA	15/04/2024	15/04/2024	15/04/2024
SITE/E-MAIL	<a href="https://www.lojashure.com.br/">https://www.lojashure.com.br/</a>	<a href="https://www.carrefour.com.br/">https://www.carrefour.com.br/</a>	<a href="https://www.lojadosmarios.com.br/">https://www.lojadosmarios.com.br/</a>		
<b>VALOR ADOTADO =====&gt;</b>					<b>R\$ 7.148,52</b>

Descrição	Unidade	DADOS	EMPRESA 1		
TRONCO TRAF0 SOM AMBIENTE KELETRON S2/1KV2 1200WRMS 4/8z	UND	INSUMO/PREÇO	R\$ 1.352,89		
		FRETE	R\$ 0,00		
		INSUMO/PREÇO + FRETE	R\$ 1.352,89		
		NOME	Ebazar.com.br LTDA.		
		CNPJ	03.007.331/0001-41		
		TELEFONE	4020-1735		
		DATA	15/04/2024		
SITE/E-MAIL	<a href="https://www.mercadolivre.com.br/">https://www.mercadolivre.com.br/</a>				
<b>VALOR ADOTADO =====&gt;</b>					<b>R\$ 1.352,89</b>
Descrição	Unidade	DADOS	EMPRESA 1	EMPRESA 2	EMPRESA 3
PERFIL DE SOBREPOR PLANO 24V 25MM, 14W, 1METRO 420LM, REF.: STELLA OU SIMILAR	UND	INSUMO/PREÇO	R\$ 259,00	R\$ 239,47	R\$ 280,46
		FRETE	R\$ 50,78	R\$ 33,57	R\$ 31,04
		INSUMO/PREÇO + FRETE	R\$ 309,78	R\$ 273,04	R\$ 311,50
		NOME	Ilumi Shop	Rotovac	Brilha Casa
		CNPJ	08.776.749/0001-37	04.192.991/0001-02	39.959.497/0002-96
		TELEFONE	(41) 3333-3000	(11) 96575-1495	(47) 99107-7719
		DATA	22/04/2024	22/04/2024	22/04/2024
SITE/E-MAIL	<a href="https://www.ilumishop.com.br/">https://www.ilumishop.com.br/</a>	<a href="https://www.rotovac.com.br/">https://www.rotovac.com.br/</a>	<a href="https://brilhacasa.com.br/">https://brilhacasa.com.br/</a>		
<b>VALOR ADOTADO =====&gt;</b>					<b>R\$ 298,11</b>
Descrição	Unidade	DADOS	EMPRESA 1	EMPRESA 2	EMPRESA 3
FONTE 15W, MODELO STH6894 STELLA OU SIMILAR	UND	INSUMO/PREÇO	R\$ 68,73	R\$ 81,29	R\$ 74,10
		FRETE	R\$ 36,70	R\$ 38,23	R\$ 90,64
		INSUMO/PREÇO + FRETE	R\$ 105,43	R\$ 119,52	R\$ 164,74
		NOME	VitaLuz	Belluce	Inspire Home
		CNPJ	46.274.974/0001-64	27.614.426/0001-45	24.335.485/0001-32
		TELEFONE	(51) 98986-3126	(48) 3284-8436	(47) 99665-0219
		DATA	22/04/2024	22/04/2024	22/04/2024
SITE/E-MAIL	<a href="https://www.vitaluz.com.br/">https://www.vitaluz.com.br/</a>	<a href="https://www.belluce.com.br/">https://www.belluce.com.br/</a>	<a href="https://www.inspirehome.com.br/">https://www.inspirehome.com.br/</a>		
<b>VALOR ADOTADO =====&gt;</b>					<b>R\$ 129,90</b>

Descrição	Unidade	DADOS	EMPRESA 1	EMPRESA 2	EMPRESA 3
PAR DE CAIXA DE SOM ARANDELA PARA SOM AMBIENTE JBL 6,5" 140 W	UND	INSUMO/PREÇO	R\$ 719,10	R\$ 719,99	R\$ 689,00
		FRETE	R\$ 51,49	R\$ 0,00	R\$ 0,00
		INSUMO/PREÇO + FRETE	R\$ 770,59	R\$ 719,99	R\$ 689,00
		NOME	Musica Center	Magazine Luiza	Koala Music
		CNPJ	06.269.999/0001-55	47.960.950/1088-36	42.958.698/0001-91
		TELEFONE	(41) 3019-3000	0800 221 5645	(51) 4042-1522
		DATA	22/04/2024	22/04/2024	22/04/2024
		SITE/E-MAIL	<a href="https://www.musicacenter.com.br/">https://www.musicacenter.com.br/</a>	<a href="https://www.magazineluiza.com.br/">https://www.magazineluiza.com.br/</a>	<a href="https://www.koalamusic.com.br/">https://www.koalamusic.com.br/</a>
<b>VALOR ADOTADO =====&gt;</b>					<b>R\$ 726,53</b>
Descrição	Unidade	DADOS	EMPRESA 1	EMPRESA 2	EMPRESA 3
SISTEMA 4 MICROFONES CSR GOOSENECK SEM FIO 840-B PRETO	UND	INSUMO/PREÇO	R\$ 3.549,00	R\$ 3.600,00	R\$ 3.392,96
		FRETE	R\$ 0,00	R\$ 0,00	R\$ 156,47
		INSUMO/PREÇO + FRETE	R\$ 3.549,00	R\$ 3.600,00	R\$ 3.549,43
		NOME	Magazine Luiza	Keep Sound	Ninja Som
		CNPJ	47.960.950/1088-36	08.760.271/0001-57	07.282.516/0001-15
		TELEFONE	0800 221 5645	(11) 95637-0873	-
		DATA	23/04/2024	23/04/2024	23/04/2024
		SITE/E-MAIL	<a href="https://www.magazineluiza.com.br/">https://www.magazineluiza.com.br/</a>	<a href="https://www.KeepSound.com.br/">https://www.KeepSound.com.br/</a>	<a href="https://www.ninjasom.com.br/">https://www.ninjasom.com.br/</a>
<b>VALOR ADOTADO =====&gt;</b>					<b>R\$ 3.566,14</b>
Descrição	Unidade	DADOS	EMPRESA 1	EMPRESA 2	EMPRESA 3
FIO PARALELO BICOLOR CONTROLLER 2X1,50MM²	UND	INSUMO/PREÇO	R\$ 260,41	R\$ 259,90	R\$ 225,23
		FRETE	R\$ 78,29	R\$ 120,30	R\$ 111,60
		INSUMO/PREÇO + FRETE	R\$ 338,70	R\$ 380,20	R\$ 336,83
		NOME	Kabum	Loja Constelação	Tons Musicais
		CNPJ	05.570.714/0001-59	24.365.762/0001-50	28.420.667/0001-62
		TELEFONE	(11) 3777-7502	(43) 99932-8373	(11) 91910-2143
		DATA	23/04/2024	23/04/2024	23/04/2024
		SITE/E-MAIL	<a href="https://www.kabum.com.br/">https://www.kabum.com.br/</a>	<a href="https://www.lojaconstelacao.com.br/">https://www.lojaconstelacao.com.br/</a>	<a href="https://www.tonsmusicais.com.br/">https://www.tonsmusicais.com.br/</a>
<b>VALOR ADOTADO =====&gt;</b>					<b>R\$ 351,91</b>
<b>VALOR POR METRO</b>					<b>R\$ 3,52</b>

Descrição	Unidade	DADOS	EMPRESA 1	EMPRESA 2	EMPRESA 3
AMPLIFICADOR DE ÁUDIO PARA AMBIENTE 40W RD BT CEILING	UND	INSUMO/PREÇO	R\$ 650,00	R\$ 742,90	R\$ 599,00
		FRETE	R\$ 87,79	R\$ 102,00	R\$ 0,00
		INSUMO/PREÇO + FRETE	R\$ 737,79	R\$ 844,90	R\$ 599,00
		NOME	Magazine Luiza	Kabum	Keep Sound
		CNPJ	47.960.950/1088-36	05.570.714/0001-59	08.760.271/0001-57
		TELEFONE	0800 221 5645	(11) 3777-7502	(11) 95637-0873
		DATA	23/04/2024	23/04/2024	23/04/2024
		SITE/E-MAIL	<a href="https://www.magazineLuiza.com.br/">https://www.magazineLuiza.com.br/</a>	<a href="https://www.kabum.com.br/">https://www.kabum.com.br/</a>	<a href="https://www.keepsound.com.br/">https://www.keepsound.com.br/</a>
<b>VALOR ADOTADO =====&gt;</b>					<b>R\$ 727,23</b>
Descrição	Unidade	DADOS	EMPRESA 1	EMPRESA 2	EMPRESA 3
AMPLIFICADOR FRAHM SLIM 4500 G5 MULTIROOM OPTICAL	UND	INSUMO/PREÇO	R\$ 2.499,00	R\$ 3.746,30	R\$ 2.915,21
		FRETE	R\$ 196,22	R\$ 151,92	R\$ 168,45
		INSUMO/PREÇO + FRETE	R\$ 2.695,22	R\$ 3.898,22	R\$ 3.083,66
		NOME	Audio Prime	Lumix	Permier Shop
		CNPJ	07.876.967/0001-80	04.340.334/0001-65	14.316.320/0001-60
		TELEFONE	(47) 9124-3241	(41) 3019-6565	(48) 2025-2510
		DATA	23/04/2024	23/04/2024	23/04/2024
		SITE/E-MAIL	<a href="https://www.audioprime.com.br/">https://www.audioprime.com.br/</a>	<a href="https://lumixpro.com.br/">https://lumixpro.com.br/</a>	<a href="https://www.premiershop.com.br/">https://www.premiershop.com.br/</a>
<b>VALOR ADOTADO =====&gt;</b>					<b>R\$ 3.225,70</b>
Descrição	Unidade	DADOS	EMPRESA 1	EMPRESA 2	EMPRESA 3
CABO HDMI 2.0 4K BLINDADO 30 METROS	UND	INSUMO/PREÇO	R\$ 288,00	R\$ 280,00	R\$ 337,41
		FRETE	R\$ 85,65	R\$ 0,00	R\$ 0,00
		INSUMO/PREÇO + FRETE	R\$ 373,65	R\$ 280,00	R\$ 337,41
		NOME	JC Cabos	Mercado Livre	Amazon
		CNPJ	35.119.805/0001-33	10.573.521/0001-91	15.436.940/0001-03
		TELEFONE	(11) 99902-2528	-	-
		DATA	23/04/2024	23/04/2024	23/04/2024
		SITE/E-MAIL	<a href="https://www.jccabos.com.br/">https://www.jccabos.com.br/</a>	<a href="https://www.mercadolivre.com.br/">https://www.mercadolivre.com.br/</a>	<a href="https://www.amazon.com.br/">https://www.amazon.com.br/</a>
<b>VALOR ADOTADO =====&gt;</b>					<b>R\$ 330,35</b>

Descrição	Unidade	DADOS	EMPRESA 1	EMPRESA 2	EMPRESA 3
CABO HDMI 2.0 4K BLINDADO 10 METROS	UND	INSUMO/PREÇO	R\$ 123,90	R\$ 78,51	R\$ 129,40
		FRETE	R\$ 72,35	R\$ 34,86	R\$ 44,67
		INSUMO/PREÇO + FRETE	R\$ 196,25	R\$ 113,37	R\$ 174,07
		NOME	Oficina dos Bits	Mercado Livre	Kabum
		CNPJ	02.593.449/0001-36	10.573.521/0001-91	05.570.714/0001-59
		TELEFONE	(31) 2513-6700	-	(11) 3777-7502
		DATA	23/04/2024	23/04/2024	23/04/2024
		SITE/E-MAIL	<a href="https://www.oficinasdosbits.com.br/">https://www.oficinasdosbits.com.br/</a>	<a href="https://www.mercadolivre.com.br/">https://www.mercadolivre.com.br/</a>	<a href="https://www.kabum.com.br/">https://www.kabum.com.br/</a>
<b>VALOR ADOTADO =====&gt;</b>					<b>R\$ 161,23</b>
Descrição	Unidade	DADOS	EMPRESA 1	EMPRESA 2	EMPRESA 3
MESA DE SOM SOUNDVOICE 8 CANAIS MS802 EUX	UND	INSUMO/PREÇO	R\$ 1.354,99	R\$ 1.758,99	R\$ 1.869,00
		FRETE	R\$ 164,42	R\$ 0,00	R\$ 9,99
		INSUMO/PREÇO + FRETE	R\$ 1.519,41	R\$ 1.758,99	R\$ 1.878,99
		NOME	Magazine Luiza	Submarino - Americanas S/A	Shoptime - Americanas S/A
		CNPJ	47.960.950/1088-36	00.776.574/0006-60	00.776.574/0006-60
		TELEFONE	0800 221 5645	4003-5544	4003-9898
		DATA	23/04/2024	23/04/2024	23/04/2024
		SITE/E-MAIL	<a href="https://www.magazineluiza.com.br/">https://www.magazineluiza.com.br/</a>	<a href="https://www.submarino.com.br/">https://www.submarino.com.br/</a>	<a href="https://www.shoptime.com.br/">https://www.shoptime.com.br/</a>
<b>VALOR ADOTADO =====&gt;</b>					<b>R\$ 1.719,13</b>
Descrição	Unidade	DADOS	EMPRESA 1	EMPRESA 2	EMPRESA 3
CADEIRA DE ESCRITÓRIO PRESIDENTE CROMADA PREMIUM	UND	INSUMO/PREÇO	R\$ 2.880,00	R\$ 2.890,60	R\$ 2.970,00
		FRETE	R\$ 687,96	R\$ 1.236,28	R\$ 209,17
		INSUMO/PREÇO + FRETE	R\$ 3.567,96	R\$ 4.126,88	R\$ 3.179,17
		NOME	Mob Comfort	Magazine Luiza	Madeira Madeira
		CNPJ	42.088.733/0001-70	47.960.950/1088-36	10.490.181/0001-35
		TELEFONE	(19) 97166-2885	0800 221 5645	(41) 9877-0911
		DATA	23/04/2024	23/04/2024	23/04/2024
		SITE/E-MAIL	<a href="https://www.mobcomfort.com.br/">https://www.mobcomfort.com.br/</a>	<a href="https://www.magazineluiza.com.br/">https://www.magazineluiza.com.br/</a>	<a href="https://www.madeiramadeira.com.br/">https://www.madeiramadeira.com.br/</a>
<b>VALOR ADOTADO =====&gt;</b>					<b>R\$ 3.624,67</b>

Descrição	Unidade	DADOS	EMPRESA 1	EMPRESA 2	EMPRESA 3
PAINEL RETRO ILUMINADO EM MDF BRANCO	UND	INSUMO/PREÇO	R\$ 8.840,00	R\$ 6.000,00	R\$ 7.300,17
		FRETE	R\$ 0,00	R\$ 0,00	R\$ 0,00
		INSUMO/PREÇO + FRETE	R\$ 8.840,00	R\$ 6.000,00	R\$ 7.300,17
		NOME	WP Móveis Planejados	Deka Móveis Planejados	Azevedo e Azevedo
		CNPJ	34.294.966-0001-09		
		TELEFONE	(69) 98447-7248	(69) 98140-0957	(69) 33020281
		DATA	24/04/2024	22/04/2024	22/04/2024
		SITE/E-MAIL			
<b>VALOR ADOTADO =====&gt;</b>					<b>R\$ 7.380,06</b>
Descrição	Unidade	DADOS	EMPRESA 1	EMPRESA 2	EMPRESA 3
PAINEL SALA DE REUNIÃO	UND	INSUMO/PREÇO	R\$ 10.800,00	R\$ 9.000,00	R\$ 11.250,24
		FRETE	R\$ 0,00	R\$ 0,00	R\$ 0,00
		INSUMO/PREÇO + FRETE	R\$ 10.800,00	R\$ 9.000,00	R\$ 11.250,24
		NOME	WP Móveis Planejados	Deka Móveis Planejados	Azevedo e Azevedo
		CNPJ	34.294.966-0001-09		
		TELEFONE	(69) 98447-7248	(69) 98140-0957	(69) 33020281
		DATA	24/04/2024	22/04/2024	22/04/2024
		SITE/E-MAIL			
<b>VALOR ADOTADO =====&gt;</b>					<b>R\$ 10.350,08</b>
Descrição	Unidade	DADOS	EMPRESA 1	EMPRESA 2	EMPRESA 3
ARMÁRIO CÔPA TIPO "L" EM MDF, COM GAVETAS E PORTAS	UND	INSUMO/PREÇO	R\$ 15.700,00	R\$ 10.000,00	R\$ 11.033,38
		FRETE	R\$ 0,00	R\$ 0,00	R\$ 0,00
		INSUMO/PREÇO + FRETE	R\$ 15.700,00	R\$ 10.000,00	R\$ 11.033,38
		NOME	WP Móveis Planejados	Deka Móveis Planejados	Azevedo e Azevedo
		CNPJ	34.294.966-0001-09		
		TELEFONE	(69) 98447-7248	(69) 98140-0957	(69) 33020281
		DATA	24/04/2024	22/04/2024	22/04/2024
		SITE/E-MAIL			
<b>VALOR ADOTADO =====&gt;</b>					<b>R\$ 12.244,46</b>

Descrição	Unidade	DADOS	EMPRESA 1	EMPRESA 2	EMPRESA 3
ARMÁRIO PARA BANCADA DE BANHEIRO EM MDF SAVANA OU SIMILAR	UND	INSUMO/PREÇO	R\$ 1.980,00	R\$ 600,00	R\$ 1.459,57
		FRETE	R\$ 0,00	R\$ 0,00	R\$ 0,00
		INSUMO/PREÇO + FRETE	R\$ 1.980,00	R\$ 600,00	R\$ 1.459,57
		NOME	WP Móveis Planejados	Deka Móveis Planejados	Azevedo e Azevedo
		CNPJ	34.294.966-0001-09		
		TELEFONE	(69) 98447-7248	(69) 98140-0957	(69) 33020281
		DATA	24/04/2024	22/04/2024	22/04/2024
		SITE/E-MAIL			
<b>VALOR ADOTADO =====&gt;</b>					<b>R\$ 1.346,52</b>
Descrição	Unidade	DADOS	EMPRESA 1	EMPRESA 2	EMPRESA 3
BARREIRA DE TRIBUNA EM MDF FOG E SAVANA OU SIMILAR PAINEL RETROILUMINADO	UND	INSUMO/PREÇO	R\$ 10.300,00	R\$ 4.120,00	R\$ 5.322,84
		FRETE	R\$ 0,00	R\$ 0,00	R\$ 0,00
		INSUMO/PREÇO + FRETE	R\$ 10.300,00	R\$ 4.120,00	R\$ 5.322,84
		NOME	WP Móveis Planejados	Deka Móveis Planejados	Azevedo e Azevedo
		CNPJ	34.294.966-0001-09		
		TELEFONE	(69) 98447-7248	(69) 98140-0957	(69) 33020281
		DATA	24/04/2024	22/04/2024	22/04/2024
		SITE/E-MAIL			
<b>VALOR ADOTADO =====&gt;</b>					<b>R\$ 6.580,95</b>
Descrição	Unidade	DADOS	EMPRESA 1	EMPRESA 2	EMPRESA 3
MESA SALA DE REUNIÃO	UND	INSUMO/PREÇO	R\$ 8.600,00	R\$ 6.800,00	R\$ 22.604,36
		FRETE	R\$ 0,00	R\$ 0,00	R\$ 0,00
		INSUMO/PREÇO + FRETE	R\$ 8.600,00	R\$ 6.800,00	R\$ 22.604,36
		NOME	WP Móveis Planejados	Deka Móveis Planejados	Azevedo e Azevedo
		CNPJ	34.294.966-0001-09		
		TELEFONE	(69) 98447-7248	(69) 98140-0957	(69) 33020281
		DATA	24/04/2024	22/04/2024	22/04/2024
		SITE/E-MAIL			
<b>VALOR ADOTADO =====&gt;</b>					<b>R\$ 12.668,12</b>

Descrição	Unidade	DADOS	EMPRESA 1	EMPRESA 2	EMPRESA 3
ARMÁRIO DML	UND	INSUMO/PREÇO	R\$ 14.800,00	R\$ 9.400,00	R\$ 5.559,91
		FRETE	R\$ 0,00	R\$ 0,00	R\$ 0,00
		INSUMO/PREÇO + FRETE	R\$ 14.800,00	R\$ 9.400,00	R\$ 5.559,91
		NOME	WP Móveis Planejados	Deka Móveis Planejados	Azevedo e Azevedo
		CNPJ	34.294.966-0001-09		
		TELEFONE	(69) 98447-7248	(69) 98140-0957	(69) 33020281
		DATA	24/04/2024	22/04/2024	22/04/2024
		SITE/E-MAIL			
<b>VALOR ADOTADO =====&gt;</b>					<b>R\$ 9.919,97</b>
Descrição	Unidade	DADOS	EMPRESA 1	EMPRESA 2	EMPRESA 3
PAINEL PARA QUADROS	UND	INSUMO/PREÇO	R\$ 10.700,00	R\$ 6.880,00	R\$ 5.921,86
		FRETE	R\$ 0,00	R\$ 0,00	R\$ 0,00
		INSUMO/PREÇO + FRETE	R\$ 10.700,00	R\$ 6.880,00	R\$ 5.921,86
		NOME	WP Móveis Planejados	Deka Móveis Planejados	Azevedo e Azevedo
		CNPJ	34.294.966-0001-09		
		TELEFONE	(69) 98447-7248	(69) 98140-0957	(69) 33020281
		DATA	24/04/2024	22/04/2024	22/04/2024
		SITE/E-MAIL			
<b>VALOR ADOTADO =====&gt;</b>					<b>R\$ 7.833,95</b>
Descrição	Unidade	DADOS	EMPRESA 1	EMPRESA 2	EMPRESA 3
MESA DE RECEPÇÃO AUDITÓRIO EM MDF SAVANA E FOG OU SIMILAR COM SANCA PARA ILUMINAÇÃO EM LED	UND	INSUMO/PREÇO	R\$ 5.900,00	R\$ 5.000,00	R\$ 3.408,54
		FRETE	R\$ 0,00	R\$ 0,00	R\$ 0,00
		INSUMO/PREÇO + FRETE	R\$ 5.900,00	R\$ 5.000,00	R\$ 3.408,54
		NOME	WP Móveis Planejados	Deka Móveis Planejados	Azevedo e Azevedo
		CNPJ	34.294.966-0001-09		
		TELEFONE	(69) 98447-7248	(69) 98140-0957	(69) 33020281
		DATA	24/04/2024	22/04/2024	
		SITE/E-MAIL			
<b>VALOR ADOTADO =====&gt;</b>					<b>R\$ 4.769,51</b>

Descrição	Unidade	DADOS	EMPRESA 1	EMPRESA 2	EMPRESA 3
MESA DE APOIO RECEPÇÃO AUDITÓRIO EM MDF SAVANA OU SIMILAR	UND	INSUMO/PREÇO	R\$ 10.080,00	R\$ 6.400,00	R\$ 5.971,00
		FRETE	R\$ 0,00	R\$ 0,00	R\$ 0,00
		INSUMO/PREÇO + FRETE	R\$ 10.080,00	R\$ 6.400,00	R\$ 5.971,00
		NOME	WP Móveis Planejados	Deka Móveis Planejados	Azevedo e Azevedo
		CNPJ	34.294.966-0001-09		
		TELEFONE	(69) 98447-7248	(69) 98140-0957	(69) 33020281
		DATA	24/04/2024	22/04/2024	
		SITE/E-MAIL			
<b>VALOR ADOTADO =====&gt;</b>					<b>R\$ 7.483,67</b>
Descrição	Unidade	DADOS	EMPRESA 1	EMPRESA 2	EMPRESA 3
MESA DO PALCO AUDITÓRIO EM MDF SAVANA E FOG OU SIMILAR COM PAINEL RIPADO	UND	INSUMO/PREÇO	R\$ 4.200,00	R\$ 3.000,00	R\$ 1.868,69
		FRETE	R\$ 0,00	R\$ 0,00	R\$ 0,00
		INSUMO/PREÇO + FRETE	R\$ 4.200,00	R\$ 3.000,00	R\$ 1.868,69
		NOME	WP Móveis Planejados	Deka Móveis Planejados	Azevedo e Azevedo
		CNPJ	34.294.966-0001-09		
		TELEFONE	(69) 98447-7248	(69) 98140-0957	(69) 33020281
		DATA	24/04/2024	22/04/2024	
		SITE/E-MAIL			
<b>VALOR ADOTADO =====&gt;</b>					<b>R\$ 3.022,90</b>
Descrição	Unidade	DADOS	EMPRESA 1	EMPRESA 2	EMPRESA 3
MESA DE APOIO (PALCO) EM MDF SAVANA - FORNECIMENTO E INSTALAÇÃO	UND	INSUMO/PREÇO	R\$ 1.800,00	R\$ 850,00	R\$ 1.097,67
		FRETE	R\$ 0,00	R\$ 0,00	R\$ 0,00
		INSUMO/PREÇO + FRETE	R\$ 1.800,00	R\$ 850,00	R\$ 1.097,67
		NOME	WP Móveis Planejados	Deka Móveis Planejados	Azevedo e Azevedo
		CNPJ	34.294.966-0001-09		
		TELEFONE	(69) 98447-7248	(69) 98140-0957	(69) 33020281
		DATA	24/04/2024	22/04/2024	
		SITE/E-MAIL			
<b>VALOR ADOTADO =====&gt;</b>					<b>R\$ 1.249,22</b>

Descrição	Unidade	DADOS	EMPRESA 1	EMPRESA 2	EMPRESA 3
MESA DE CANTO EM MDF SAVANA E FOG OU SIMILAR COM RIPADO (DIREITO)	UND	INSUMO/PREÇO	R\$ 5.200,00	R\$ 3.000,00	R\$ 2.276,23
		FRETE	R\$ 0,00	R\$ 0,00	R\$ 0,00
		INSUMO/PREÇO + FRETE	R\$ 5.200,00	R\$ 3.000,00	R\$ 2.276,23
		NOME	WP Móveis Planejados	Deka Móveis Planejados	Azevedo e Azevedo
		CNPJ	34.294.966-0001-09		
		TELEFONE	(69) 98447-7248	(69) 98140-0957	(69) 33020281
		DATA	24/04/2024	22/04/2024	
		SITE/E-MAIL			
<b>VALOR ADOTADO =====&gt;</b>					<b>R\$ 3.492,08</b>
Descrição	Unidade	DADOS	EMPRESA 1	EMPRESA 2	EMPRESA 3
MESA DE CANTO EM MDF SAVANA E FOG OU SIMILAR COM RIPADO (ESQUERDO)	UND	INSUMO/PREÇO	R\$ 5.200,00	R\$ 3.500,00	R\$ 2.276,23
		FRETE	R\$ 0,00	R\$ 0,00	R\$ 0,00
		INSUMO/PREÇO + FRETE	R\$ 5.200,00	R\$ 3.500,00	R\$ 2.276,23
		NOME	WP Móveis Planejados	Deka Móveis Planejados	Azevedo e Azevedo
		CNPJ	34.294.966-0001-09		
		TELEFONE	(69) 98447-7248	(69) 98140-0957	(69) 33020281
		DATA	24/04/2024	22/04/2024	22/04/2024
		SITE/E-MAIL			
<b>VALOR ADOTADO =====&gt;</b>					<b>R\$ 3.658,74</b>
Descrição	Unidade	DADOS	EMPRESA 1	EMPRESA 2	EMPRESA 3
MESA DE TRABALHO EM MDF BRANCO COM CAIXA DE TOMADAS	UND	INSUMO/PREÇO	R\$ 1.980,00	R\$ 700,00	R\$ 1.320,00
		FRETE	R\$ 0,00	R\$ 0,00	R\$ 0,00
		INSUMO/PREÇO + FRETE	R\$ 1.980,00	R\$ 700,00	R\$ 1.320,00
		NOME	WP Móveis Planejados	Deka Móveis Planejados	Azevedo e Azevedo
		CNPJ	34.294.966-0001-09		
		TELEFONE	(69) 98447-7248	(69) 98140-0957	(69) 33020281
		DATA	24/04/2024	22/04/2024	22/04/2024
		SITE/E-MAIL			
<b>VALOR ADOTADO =====&gt;</b>					<b>R\$ 1.333,33</b>

Descrição	Unidade	DADOS	EMPRESA 1	EMPRESA 2	EMPRESA 3
TRIBUNA EM MDF FOG OU SIMILAR, COM RODÍZIOS PARA LOCOMOÇÃO E RIPADO EM MDF SAVANA OU SIMILAR	UND	INSUMO/PREÇO	R\$ 4.500,00	R\$ 2.889,00	R\$ 2.652,71
		FRETE	R\$ 0,00	R\$ 0,00	R\$ 0,00
		INSUMO/PREÇO + FRETE	R\$ 4.500,00	R\$ 2.889,00	R\$ 2.652,71
		NOME	WP Móveis Planejados	Deka Móveis Planejados	Azevedo e Azevedo
		CNPJ	34.294.966-0001-09		
		TELEFONE	(69) 98447-7248	(69) 98140-0957	(69) 33020281
		DATA	24/04/2024	22/04/2024	22/04/2024
		SITE/E-MAIL			
<b>VALOR ADOTADO =====&gt;</b>					<b>R\$ 3.347,24</b>
Descrição	Unidade	DADOS	EMPRESA 1	EMPRESA 2	EMPRESA 3
PRATELEIRAS TIPO "L", EM MDF PLACAS BRANCAS	UND	INSUMO/PREÇO		R\$ 2.400,00	R\$ 1.862,06
		FRETE		R\$ 0,00	R\$ 0,00
		INSUMO/PREÇO + FRETE		R\$ 2.400,00	R\$ 1.862,06
		NOME		Deka Móveis Planejados	Azevedo e Azevedo
		CNPJ			
		TELEFONE		(69) 98140-0957	(69) 33020281
		DATA		22/04/2024	22/04/2024
		SITE/E-MAIL			
<b>VALOR ADOTADO =====&gt;</b>					<b>R\$ 2.131,03</b>
Descrição	Unidade	DADOS	EMPRESA 1	EMPRESA 2	EMPRESA 3
MESA DE SOM EM MDF BRANCO NEVE COM ORGANIZADOR DE FIOS (240X90X60CM)	UND	INSUMO/PREÇO		R\$ 2.500,00	R\$ 1.948,97
		FRETE		R\$ 0,00	R\$ 0,00
		INSUMO/PREÇO + FRETE		R\$ 2.500,00	R\$ 1.948,97
		NOME		Deka Móveis Planejados	Azevedo e Azevedo
		CNPJ			
		TELEFONE		(69) 98140-0957	(69) 33020281
		DATA		22/04/2024	22/04/2024
		SITE/E-MAIL			
<b>VALOR ADOTADO =====&gt;</b>					<b>R\$ 2.224,49</b>

Descrição	Unidade	DADOS	EMPRESA 1	EMPRESA 2	EMPRESA 3
ARMÁRIO 2 PORTAS EM MDF SAVANA OU SIMILAR (255X110X110CM) RACK	UND	INSUMO/PREÇO		R\$ 2.000,00	R\$ 7.669,71
		FRETE		R\$ 0,00	R\$ 0,00
		INSUMO/PREÇO + FRETE		R\$ 2.000,00	R\$ 7.669,71
		NOME		Deka Móveis Planejados	Azevedo e Azevedo
		CNPJ			
		TELEFONE		(69) 98140-0957	(69) 33020281
		DATA		22/04/2024	22/04/2024
		SITE/E-MAIL			
<b>VALOR ADOTADO =====&gt;</b>					<b>R\$ 4.834,86</b>
Descrição	Unidade	DADOS	EMPRESA 1	EMPRESA 2	EMPRESA 3
ESPELHO OVAL COM ILUMINAÇÃO 100X50CM	UND	INSUMO/PREÇO	R\$ 697,00	R\$ 449,10	
		FRETE	R\$ 0,00	R\$ 150,00	
		INSUMO/PREÇO + FRETE	R\$ 697,00	R\$ 599,10	
		NOME	Mercado Livre	Madeira Madeira	
		CNPJ	10.573.521/0001-91	10.490.181/0001-35	
		TELEFONE	-	(41) 9877-0911	
		DATA	23/04/2024	23/04/2024	
		SITE/E-MAIL	<a href="https://www.mercadolivre.com.br/">https://www.mercadolivre.com.br/</a>	<a href="https://www.madeiramadeira.com.br/">https://www.madeiramadeira.com.br/</a>	
<b>VALOR ADOTADO =====&gt;</b>					<b>R\$ 648,05</b>
Descrição	Unidade	DADOS	EMPRESA 1	EMPRESA 2	EMPRESA 3
COMPUTADOR DELL 7010 OPTIPLEX MICRO	UND	INSUMO/PREÇO	R\$ 4.299,00	R\$ 4.334,15	
		FRETE	R\$ 0,00	R\$ 0,00	
		INSUMO/PREÇO + FRETE	R\$ 4.299,00	R\$ 4.334,15	
		NOME	Dell Computadores do Brasil Ltda.	Concordia Sistemas Ltda.	
		CNPJ	72.381.189/0001-10	05.055.328/0001-29	
		TELEFONE	0800 722 3300	0800 123 3900	
		DATA	26/04/2024	26/04/2024	
		SITE/E-MAIL	<a href="https://www.dell.com.br/">https://www.dell.com.br/</a>	<a href="https://www.concordia.inf.br/">https://www.concordia.inf.br/</a>	
<b>VALOR ADOTADO =====&gt;</b>					<b>R\$ 4.316,58</b>

Descrição	Unidade	DADOS	EMPRESA 1	EMPRESA 2	EMPRESA 3
MONITOR DELL DE 24" QHD - P2423D	UND	INSUMO/PREÇO	R\$ 1.798,00	R\$ 1.709,05	R\$ 1.799,00
		FRETE	R\$ 0,00	R\$ 0,00	R\$ 0,00
		INSUMO/PREÇO + FRETE	R\$ 1.798,00	R\$ 1.709,05	R\$ 1.799,00
		NOME	Dell Computadores do Brasil Ltda.	Magazine Luiza S/A.	Grupo Casas Bahia S.A.
		CNPJ	72.381.189/0001-10	47.960.950/1088-36	33.041.260/0652-90
		TELEFONE	0800 722 3300	0800 773 3838	4003-4336
		DATA	26/04/2024	26/04/2024	26/04/2024
		SITE/E-MAIL	<a href="https://www.dell.com.br/">https://www.dell.com.br/</a>	<a href="https://www.magazineluiza.com.br/">https://www.magazineluiza.com.br/</a>	<a href="https://www.casasbahia.com.br/">https://www.casasbahia.com.br/</a>
<b>VALOR ADOTADO =====&gt;</b>					<b>R\$ 1.768,68</b>
Descrição	Unidade	DADOS	EMPRESA 1	EMPRESA 2	EMPRESA 3
TECLADO E MOUSE SEM FIO DELL - KM3322W	UND	INSUMO/PREÇO	R\$ 118,00	R\$ 121,90	R\$ 164,59
		FRETE	R\$ 0,00	R\$ 0,00	R\$ 23,98
		INSUMO/PREÇO + FRETE	R\$ 118,00	R\$ 121,90	R\$ 188,57
		NOME	Dell Computadores do Brasil Ltda.	Amazon Serviços de Varejo do Brasil Ltda.	KABUM S.A.
		CNPJ	72.381.189/0001-10	15.436.940/0001-03	05.570.714/0001-59
		TELEFONE	0800 722 3300	0800 038 0541	(11) 3777-7502
		DATA	26/04/2024	26/04/2024	26/04/2024
		SITE/E-MAIL	<a href="https://www.dell.com.br/">https://www.dell.com.br/</a>	<a href="https://www.amazon.com.br/">https://www.amazon.com.br/</a>	<a href="https://www.kabum.com.br/">https://www.kabum.com.br/</a>
<b>VALOR ADOTADO =====&gt;</b>					<b>R\$ 142,82</b>
Descrição	Unidade	DADOS	EMPRESA 1	EMPRESA 2	EMPRESA 3
CABO MICROFONE BALANCEADO ESTÉREO DMX	UND	INSUMO/PREÇO	R\$ 419,00	R\$ 365,00	R\$ 419,50
		FRETE	R\$ 0,00	R\$ 0,00	R\$ 23,98
		INSUMO/PREÇO + FRETE	R\$ 419,00	R\$ 365,00	R\$ 443,48
		NOME	Sound Solutions	Deep Sound	Amazon
		CNPJ	33.979.946/0001-09	16.481.760/0001-06	15.436.940/0001-03
		TELEFONE	(11) 2058-4217	(11) 94775-2913	-
		DATA	26/04/2024	15/04/2024	26/04/2024
		SITE/E-MAIL	<a href="https://www.soundsolutions.com.br/">https://www.soundsolutions.com.br/</a>	<a href="https://www.deepsound.com.br/">https://www.deepsound.com.br/</a>	<a href="https://www.amazon.com.br/">https://www.amazon.com.br/</a>
<b>VALOR ADOTADO =====&gt;</b>					<b>R\$ 409,16</b>
<b>VALOR POR METRO</b>					<b>R\$ 4,09</b>

MÉTODO UTILIZADO	MÉDIA
------------------	-------

**RAFAEL CAMPIOTO** Assinado de forma digital por  
**DE CARVALHO** RAFAEL CAMPIOTO DE  
**ROCHA:0007268327** ROCHA:00072683279  
**9** Dados: 2024.04.29 11:35:45  
-04'00'



Descrição	Unidade	DADOS	EMPRESA 1	EMPRESA 2	EMPRESA 3
CADEIRA GIRATÓRIA	UND	INSUMO/PREÇO	R\$ 1.353,00	R\$ 1.152,00	R\$ 1.216,00
		FRETE	R\$ 0,00	R\$ 650,00	R\$ 701,20
		INSUMO/PREÇO + FRETE	R\$ 1.353,00	R\$ 1.802,00	R\$ 1.917,20
		NOME	Kabum S.A.	Magazine Luiza S/A	Webcontinental LTDA
		CNPJ	05.570.71/0001-59	47.960.950/1088-36	19.649.042/0001-86
		TELEFONE	(11) 3777-7502	0800 773 3838	08.584.116/0001-27
		DATA	05/12/2025	05/12/2025	05/12/2025
		SITE	<a href="https://www.kabum.com.br/">https://www.kabum.com.br/</a>	<a href="https://www.magazineluiza.com.br/">https://www.magazineluiza.com.br/</a>	<a href="https://www.webcontinental.com.br/">https://www.webcontinental.com.br/</a>
<b>VALOR ADOTADO =====&gt;</b>					<b>R\$ 1.690,73</b>

Descrição	Unidade	DADOS	EMPRESA 1	EMPRESA 2	EMPRESA 3
TV 43"	UND	INSUMO/PREÇO	R\$ 1.869,00	R\$ 1.889,00	R\$ 1.519,00
		FRETE	R\$ 105,99	R\$ 0,00	R\$ 0,00
		INSUMO/PREÇO + FRETE	R\$ 1.974,99	R\$ 1.889,00	R\$ 1.519,00
		NOME	Kabum S.A.	Casas Bahia S.A.	Amazon Serviços de Varejo do Brasil LTDA.
		CNPJ	05.570.71/0001-59	33.041.260/0652-90	15.436.940/0001-03
		TELEFONE	(11) 3777-7502	4003-4336	(44) 98801-8973
		DATA	05/12/2025	05/12/2025	05/12/2025
		SITE	<a href="https://www.kabum.com.br/">https://www.kabum.com.br/</a>	<a href="https://www.casasbahia.com.br/">https://www.casasbahia.com.br/</a>	<a href="https://www.amazon.com.br/">https://www.amazon.com.br/</a>
<b>VALOR ADOTADO =====&gt;</b>					<b>R\$ 1.794,33</b>

Descrição	Unidade	DADOS	EMPRESA 1	EMPRESA 2	EMPRESA 3
SUPORTE PARA TV	UND	INSUMO/PREÇO	R\$ 267,99	R\$ 324,57	R\$ 346,40
		FRETE	R\$ 107,58	R\$ 89,90	R\$ 72,90
		INSUMO/PREÇO + FRETE	R\$ 375,57	R\$ 414,47	R\$ 419,30
		NOME	Kabum S.A.	Magazine Luiza S/A	Kalunga S.A.
		CNPJ	05.570.71/0001-59	47.960.950/1088-36	43.283.811/0001-50
		TELEFONE	(11) 3777-7502	0800 773 3838	(11) 3346-9966
		DATA	05/12/2025	05/12/2025	05/12/2025
		SITE	<a href="https://www.kabum.com.br/">https://www.kabum.com.br/</a>	<a href="https://www.magazineluiza.com.br/">https://www.magazineluiza.com.br/</a>	<a href="https://www.kalunga.com.br/">https://www.kalunga.com.br/</a>
<b>VALOR ADOTADO =====&gt;</b>					<b>R\$ 403,11</b>
Descrição	Unidade	DADOS	EMPRESA 1	EMPRESA 2	EMPRESA 3
FITA LED	UND	INSUMO/PREÇO	R\$ 212,40	R\$ 184,40	R\$ 243,11
		FRETE	R\$ 382,61	R\$ 95,27	R\$ 21,21
		INSUMO/PREÇO + FRETE	R\$ 595,01	R\$ 279,67	R\$ 264,32
		NOME	N R Comercio de Iluminação LTDA	Casa Custom Iluminação e Sonorização LTDA	Cia Light Iluminação LTDA
		CNPJ	46.274.974/0001-64	24.335.485/0001-32	09.146.882/0001-72
		TELEFONE	(51) 98986-3126	0800 444 1255	(47) 3355-8611
		DATA	05/12/2025	05/12/2025	05/12/2025
		SITE/E-MAIL	<a href="https://www.vitaluz.com.br/">https://www.vitaluz.com.br/</a>	<a href="https://www.inspirehome.com.br/">https://www.inspirehome.com.br/</a>	<a href="https://www.cialight.com.br/">https://www.cialight.com.br/</a>
<b>VALOR ADOTADO =====&gt;</b>					<b>R\$ 379,67</b>

Descrição	Unidade	DADOS	EMPRESA 1	EMPRESA 2	EMPRESA 3
FONTE DIMERIZÁVEL	UND	INSUMO/PREÇO	R\$ 409,71	R\$ 434,22	R\$ 475,90
		FRETE	R\$ 0,00	R\$ 0,00	R\$ 87,05
		INSUMO/PREÇO + FRETE	R\$ 409,71	R\$ 434,22	R\$ 562,95
		NOME	Disagua	Magazine Luíza S/A	Casas Bahia S.A.
		CNPJ	10.612.219/0007-90	47.960.950/1088-36	33.041.260/0652-90
		TELEFONE	69 9997-0682	0800 773 3838	4003-4336
		DATA	05/12/2025	05/12/2025	05/12/2025
		SITE/E-MAIL	<a href="https://www.grupodisagua.com.br/">https://www.grupodisagua.com.br/</a>	<a href="https://www.magazineluiza.com.br/">https://www.magazineluiza.com.br/</a>	<a href="https://www.casasbahia.com.br/">https://www.casasbahia.com.br/</a>
<b>VALOR ADOTADO =====&gt;</b>					<b>R\$ 468,96</b>
Descrição	Unidade	DADOS	EMPRESA 1	EMPRESA 2	EMPRESA 3
Par Caixa de Som Arandela P/ Som Ambiente JBL 6,5" 140W	UND	INSUMO/PREÇO	R\$ 688,50	R\$ 809,01	R\$ 699,00
		FRETE	R\$ 66,72	R\$ 69,90	R\$ 0,00
		INSUMO/PREÇO + FRETE	R\$ 755,22	R\$ 878,91	R\$ 699,00
		NOME	Flex Hub Serviços Digitais Ltda – Empresa do Grupo Musica Center	Magazine Luíza S/A	Koala Musica Ltda.
		CNPJ	06.269.999/0001-55	47.960.950/1088-36	42.985.698/0001-91
		TELEFONE	(41) 3019-3000	0800 773 3838	(51) 4042-1522
		DATA	05/12/2025	05/12/2025	05/12/2025
		SITE/E-MAIL	<a href="https://www.musicacenter.com.br/">https://www.musicacenter.com.br/</a>	<a href="https://www.magazineluiza.com.br/">https://www.magazineluiza.com.br/</a>	<a href="https://www.koalamusic.com.br/">https://www.koalamusic.com.br/</a>
<b>VALOR ADOTADO =====&gt;</b>					<b>R\$ 777,71</b>
Descrição	Unidade	DADOS	EMPRESA 1	EMPRESA 2	EMPRESA 3
MESA DE SOM DIGITAL BEGRINGER X32 COMPACT	UND	INSUMO/PREÇO	R\$ 24.990,00	R\$ 26.790,00	R\$ 24.500,00
		FRETE	R\$ 1.110,42	R\$ 100,27	R\$ 659,90
		INSUMO/PREÇO + FRETE	R\$ 26.100,42	R\$ 26.890,27	R\$ 25.159,90
		NOME	Focus Eletrônicos. Grupo GBV	Amazon Serviços de Varejo do Brasil Ltda.	Magazine Luíza S/A
		CNPJ	54.075.397/0001-00	15.436.940/0001-03	47.960.950/1088-36
		TELEFONE	(11) 94444-6082	0800 038 0541	0800 773 3838
		DATA	05/12/2025	05/12/2025	05/12/2025
		SITE/E-MAIL	<a href="https://www.focuseletronicos.com.br/">https://www.focuseletronicos.com.br/</a>	<a href="https://www.amazon.com.br/">https://www.amazon.com.br/</a>	<a href="https://www.magazineluiza.com.br/">https://www.magazineluiza.com.br/</a>
<b>VALOR ADOTADO =====&gt;</b>					<b>R\$ 26.050,20</b>

Descrição	Unidade	DADOS	EMPRESA 1	EMPRESA 2	EMPRESA 3
CAIXA SUBWOOFER ATIVO ATTACK VRS 1510A	UND	INSUMO/PREÇO	R\$ 5.669,10	R\$ 3.149,00	R\$ 5.900,00
		FRETE	R\$ 532,46	R\$ 325,61	R\$ 160,00
		INSUMO/PREÇO + FRETE	R\$ 6.201,56	R\$ 3.474,61	R\$ 6.060,00
		NOME	Akustica Musical	FUJISOM	Magazine Luíza S/A
		CNPJ	00.776.574/0006-60	08.683.782/0001-12	47.960.950/1088-36
		TELEFONE	4003-4848	+55 62 99801-4541	0800 773 3838
		DATA	05/12/2025	05/12/2025	05/12/2025
		SITE/E-MAIL	<a href="https://www.akusticamusical.com.br/">https://www.akusticamusical.com.br/</a>	<a href="https://fujisom.com.br/">https://fujisom.com.br/</a>	<a href="https://www.magazineluiza.com.br/">https://www.magazineluiza.com.br/</a>
<b>VALOR ADOTADO =====&gt;</b>					<b>R\$ 5.245,39</b>
Descrição	Unidade	DADOS	EMPRESA 1	EMPRESA 2	EMPRESA 3
AMPLIFICADOR DB SERIES Q12K 12000W 2 OHMS - 4 CANAIS	UND	INSUMO/PREÇO	R\$ 24.040,23		
		FRETE	R\$ 384,29		
		INSUMO/PREÇO + FRETE	R\$ 24.424,52		
		NOME	SoFast.com Comercio de Produtos Eletrônicos LTDA.		
		CNPJ	17.325.279/0001-86		
		TELEFONE	(19) 4113-1290		
		DATA	05/12/2025		
		SITE/E-MAIL	<a href="https://www.sofast.com.br/">https://www.sofast.com.br/</a>		
<b>VALOR ADOTADO =====&gt;</b>					<b>R\$ 24.424,52</b>
Descrição	Unidade	DADOS	EMPRESA 1	EMPRESA 2	EMPRESA 3
MICROFONE SEM FIO SHURE BLX288BRPG58	UND	INSUMO/PREÇO	R\$ 6.123,00	R\$ 6.855,42	R\$ 5.667,90
		FRETE	R\$ 119,90	R\$ 95,34	R\$ 65,90
		INSUMO/PREÇO + FRETE	R\$ 6.242,90	R\$ 6.950,76	R\$ 5.733,80
		NOME	Magazine Luíza S/A	Amoaudio LTDA	Planeta Play Music
		CNPJ	47.960.950/1088-36	40.154.207/0001-35	31.757.380/0002-18
		TELEFONE	0800 773 3838	(47) 99770-9528	(11)99200-2603
		DATA	05/12/2025	05/12/2025	05/12/2025
		SITE/E-MAIL	<a href="https://www.magazineluiza.com.br/">https://www.magazineluiza.com.br/</a>	<a href="https://www.amoaudio.com.br/">https://www.amoaudio.com.br/</a>	<a href="https://planetaplaymusic.com.br/">https://planetaplaymusic.com.br/</a>
<b>VALOR ADOTADO =====&gt;</b>					<b>R\$ 6.309,15</b>
Descrição	Unidade	DADOS	EMPRESA 1	EMPRESA 2	EMPRESA 3
TRONÇO TRAFÓ SOM AMBIENTE KELETRON S2/1KV2 1200WRMS 4/8z	UND	INSUMO/PREÇO	R\$ 1.352,89		
		FRETE	R\$ 0,00		
		INSUMO/PREÇO + FRETE	R\$ 1.352,89		
		NOME	Ebazar.com.br LTDA.		
		CNPJ	03.007.331/0001-41		
		TELEFONE	4020-1735		
		DATA	15/04/2024		
		SITE/E-MAIL	<a href="https://www.mercadolivre.com.br/">https://www.mercadolivre.com.br/</a>		
<b>VALOR ADOTADO =====&gt;</b>					<b>R\$ 1.352,89</b>

Descrição	Unidade	DADOS	EMPRESA 1	EMPRESA 2	EMPRESA 3
CADEIRA EAMES PRESIDENTE LINHA CAPA EM MADEIRA MARRON	UND	INSUMO/PREÇO	R\$ 2.826,90	R\$ 3.141,00	R\$ 2.598,91
		FRETE	R\$ 174,50	R\$ 139,60	R\$ 0,00
		INSUMO/PREÇO + FRETE	R\$ 3.001,40	R\$ 3.280,60	R\$ 2.598,91
		NOME	Lojas Le Biscuit S/A	Leroy Merlin Cia Brasileira de Bricolagem	Design Office Móveis LTDA
		CNPJ	16.233.389/0156-91	01.438.784/0048-60	20.198.923/0001-07
		TELEFONE	(21) 97971-2181	4020-5376	(11) 3972-0560
		DATA	05/12/2025	05/12/2025	05/12/2025
		SITE/E-MAIL	<a href="https://www.lebiscuit.com.br/">https://www.lebiscuit.com.br/</a>	<a href="https://www.leorymerlin.com.br/">https://www.leorymerlin.com.br/</a>	<a href="https://www.designofficemoveis.com.br/">https://www.designofficemoveis.com.br/</a>
<b>VALOR ADOTADO =====&gt;</b>					<b>R\$ 2.960,30</b>
<b>CABO XLR PARA SUBWOOFER</b>					
Descrição	Unidade	DADOS	EMPRESA 1	EMPRESA 2	EMPRESA 3
CABO XLR PARA SUBWOOFER	m	INSUMO/PREÇO	R\$ 29,43	R\$ 35,46	
		FRETE	R\$ 0,00	R\$ 0,00	
		INSUMO/PREÇO + FRETE	R\$ 29,43	R\$ 35,46	
		NOME	Mercado Livre	Amazon	
		CNPJ	03.007.331/0001-41	15.436.940/0001-03	
		TELEFONE	-	-	
		DATA	15/12/2025	15/12/2025	
		SITE/E-MAIL	<a href="https://www.mercadolivre.com.br/">https://www.mercadolivre.com.br/</a>	<a href="https://www.amazon.com.br/ref=nav_logo">https://www.amazon.com.br/ref=nav_logo</a>	
<b>VALOR ADOTADO =====&gt;</b>					<b>R\$ 32,45</b>
<b>Caixa De Passagem Ligação Embutir Quadrada 10x10x8cm</b>					
Descrição	Unidade	DADOS	EMPRESA 1	EMPRESA 2	EMPRESA 3
Caixa De Passagem Ligação Embutir Quadrada 10x10x8cm	UND	INSUMO/PREÇO	R\$ 38,66	R\$ 45,16	R\$ 47,32
		FRETE	R\$ 60,42	R\$ 0,00	R\$ 50,90
		INSUMO/PREÇO + FRETE	R\$ 99,08	R\$ 45,16	R\$ 98,22
		NOME	Leroy Merlin Cia Brasileira de Bricolagem	Mercado Livre	Magazine Luiza S/A
		CNPJ	01.438.784/0048-60	03.007.331/0001-41	47.960.950/1088-36
		TELEFONE	4020-5376	-	0800 773 3838
		DATA	15/12/2025	15/12/2025	15/12/2025
		SITE/E-MAIL	<a href="https://www.leorymerlin.com.br/">https://www.leorymerlin.com.br/</a>	<a href="https://www.mercadolivre.com.br/">https://www.mercadolivre.com.br/</a>	<a href="https://www.magazineluiza.com.br/">https://www.magazineluiza.com.br/</a>
<b>VALOR ADOTADO =====&gt;</b>					<b>R\$ 80,82</b>
<b>Caixa De Passagem Ligação Embutir Quadrada 300x300x120 mm</b>					
Descrição	Unidade	DADOS	EMPRESA 1	EMPRESA 2	EMPRESA 3
Caixa De Passagem Ligação Embutir Quadrada 300x300x120 mm	UND	INSUMO/PREÇO	R\$ 86,90	R\$ 56,65	R\$ 76,30
		FRETE	R\$ 40,94	R\$ 32,99	R\$ 49,32
		INSUMO/PREÇO + FRETE	R\$ 127,84	R\$ 89,64	R\$ 125,62
		NOME	Agrometal	Mercado Livre	Global
		CNPJ	48.539.548/0001-30	03.007.331/0001-41	38.705.679/0001-97
		TELEFONE	(17) 2139-5000	-	-
		DATA	15/12/2025	15/12/2025	15/12/2025
		SITE/E-MAIL	<a href="https://www.lojaagrometal.com.br/">https://www.lojaagrometal.com.br/</a>	<a href="https://www.mercadolivre.com.br/">https://www.mercadolivre.com.br/</a>	<a href="https://www.naglobaltem.com.br/">https://www.naglobaltem.com.br/</a>
<b>VALOR ADOTADO =====&gt;</b>					<b>R\$ 114,37</b>
<b>ELETROCALHA PERFORADA TIPO U CHAPA 18 50X50X3000MM</b>					
Descrição	Unidade	DADOS	EMPRESA 1	EMPRESA 2	EMPRESA 3
		INSUMO/PREÇO	R\$ 65,99	R\$ 48,32	R\$ 79,90
		FRETE	R\$ 53,14	R\$ 107,63	R\$ 17,12

ELETROCALHA PERFURADA TIPO U CHAPA 18 50X50X3000MM	UND	INSUMO/PREÇO + FRETE	R\$ 119,13	R\$ 155,95	R\$ 97,02
		NOME	Dimensional	Eletrosul	Eletrica Bichuette
		CNPJ	06.913.480/015/63	02.554.116/0002-89	13.756.867/0001-13
		TELEFONE	-	(45) 9973-0222	-
		DATA	15/12/2025	15/12/2025	15/12/2025
		SITE/E-MAIL	<a href="https://www.dimensional.com.br/">https://www.dimensional.com.br/</a>	<a href="https://www.eletrosul.com.br/">https://www.eletrosul.com.br/</a>	<a href="https://www.eletricabichuette.com.br/">https://www.eletricabichuette.com.br/</a>
		<b>VALOR ADOTADO =====&gt;</b>			
Caixa De Passagem Ligação Sobrepor Quadrada 150x150x80 mm					
<b>Descrição</b>	<b>Unidade</b>	<b>DADOS</b>	<b>EMPRESA 1</b>	<b>EMPRESA 2</b>	<b>EMPRESA 3</b>
Caixa De Passagem Ligação Sobrepor Quadrada 150x150x80 mm	UND	INSUMO/PREÇO	R\$ 44,04	R\$ 23,28	R\$ 50,54
		FRETE	R\$ 56,85	R\$ 28,80	R\$ 0,00
		INSUMO/PREÇO + FRETE	R\$ 100,89	R\$ 52,08	R\$ 50,54
		NOME	Leroy Merlin Cia Brasileira de Bricolagem	Broketto Materiais Elétricos	Mercado Livre
		CNPJ	01.438.784/0048-60	47.960.950/1088-36	03.007.331/0001-41
		TELEFONE	4020-5376	0800 773 3838	-
		DATA	15/12/2025	15/12/2025	15/12/2025
SITE/E-MAIL	<a href="https://www.leorymerlin.com.br/">https://www.leorymerlin.com.br/</a>	<a href="https://broketto.com.br/">https://broketto.com.br/</a>	<a href="https://www.mercadolivre.com.br/">https://www.mercadolivre.com.br/</a>		
<b>VALOR ADOTADO =====&gt;</b>				<b>R\$ 67,84</b>	
Cabo Microfone Balanceado Estereo / Dmx Rolo C/ 100 Metros					
<b>Descrição</b>	<b>Unidade</b>	<b>DADOS</b>	<b>EMPRESA 1</b>	<b>EMPRESA 2</b>	<b>EMPRESA 3</b>
Cabo Microfone Balanceado Estereo / Dmx Rolo C/ 100 Metros	UND	INSUMO/PREÇO	R\$ 405,00	R\$ 276,00	R\$ 332,10
		FRETE	R\$ 14,90	R\$ 0,00	R\$ 0,00
		INSUMO/PREÇO + FRETE	R\$ 419,90	R\$ 276,00	R\$ 332,10
		NOME	Cabos SP	Audio Commerce	Mercado Livre
		CNPJ	-	-	03.007.331/0001-41
		TELEFONE	(11) 3502-3106	(11) 94702-7299	-
		DATA	15/12/2025	15/12/2025	15/12/2025
SITE/E-MAIL	<a href="https://www.e-cabos.com.br/">https://www.e-cabos.com.br/</a>	<a href="https://audiocommerce.mercadoshops.com.br">https://audiocommerce.mercadoshops.com.br</a>	<a href="https://www.mercadolivre.com.br/">https://www.mercadolivre.com.br/</a>		
<b>VALOR ADOTADO =====&gt;</b>				<b>R\$ 342,67</b>	
<b>Descrição</b>	<b>Unidade</b>	<b>DADOS</b>	<b>EMPRESA 1</b>	<b>EMPRESA 2</b>	<b>EMPRESA 3</b>
PENDENTE LED	UND	INSUMO/PREÇO	R\$ 239,90	R\$ 258,90	R\$ 227,90
		FRETE	R\$ 94,87	R\$ 95,27	R\$ 29,85
		INSUMO/PREÇO + FRETE	R\$ 334,77	R\$ 354,17	R\$ 257,75
		NOME	Magazine Luiza S/A	Casa Custom Iluminação e Sonorização LTDA	Leroy Merlin Cia Brasileira de Bricolagem
		CNPJ	47.960.950/1088-36	24.335.485/0001-32	01.438.784/0048-60
		TELEFONE	0800 773 3838	0800 444 1255	4020-5376
		DATA	05/12/2025	08/12/2025	05/12/2025
SITE	<a href="https://www.maquazineluiza.com.br/">https://www.maquazineluiza.com.br/</a>	<a href="https://www.inspirehome.com.br/">https://www.inspirehome.com.br/</a>	<a href="https://www.leorymerlin.com.br/">https://www.leorymerlin.com.br/</a>		
<b>VALOR ADOTADO =====&gt;</b>				<b>R\$ 315,56</b>	
<b>Descrição</b>	<b>Unidade</b>	<b>DADOS</b>	<b>EMPRESA 1</b>	<b>EMPRESA 2</b>	<b>EMPRESA 3</b>
PAINEL LUMINÁRIA DE EMBITID LED		INSUMO/PREÇO	R\$ 157,62	R\$ 492,56	R\$ 239,99
		FRETE	R\$ 95,27	R\$ 52,43	R\$ 38,72
		INSUMO/PREÇO + FRETE	R\$ 252,89	R\$ 544,99	R\$ 278,71

EMBUIR LED QUADRADO 4000K 33W BIVOLT 62X62CM POLICARBONATO E AÇO BRANCO	UND	<b>NOME</b>	Casa Custom Iluminação e Sonorização LTDA	Belluce Comércio Ltda	Copyright Diamante do LED Comércio de Artigos de Iluminação LTDA
		<b>CNPJ</b>	24.335.485/0001-32	27.617.426/0001-45	54.949.299/0001-54
		<b>TELEFONE</b>	0800 444 1255	(48) 3364-7626	(11) 965751495
		<b>DATA</b>	27/03/2024	08/12/2025	08/12/2025
		<b>SITE/E-MAIL</b>	<a href="https://www.inspirehome.com.br/">https://www.inspirehome.com.br/</a>	<a href="https://www.belluce.com.br/">https://www.belluce.com.br/</a>	<a href="https://www.belluce.com.br/">https://www.belluce.com.br/</a>

VALOR ADOTADO =====> R\$ 398,94

Descrição	Unidade	DADOS	EMPRESA 1	EMPRESA 2	EMPRESA 3
EXTENSÃO ELÉTRICA OCTOO TOTEM EASYPLUG, 6 TOMADAS, 2 USB, SUPORTE PARA SMARTPHONE, BIVOLT	UND	<b>INSUMO/PREÇO</b>	R\$ 366,99	R\$ 329,93	R\$ 399,90
		<b>FRETE</b>	R\$ 39,91	R\$ 0,00	R\$ 20,67
		<b>INSUMO/PREÇO + FRETE</b>	R\$ 406,90	R\$ 329,93	R\$ 420,57
		<b>NOME</b>	Kabum S.A.	Amazon	Kalunga
		<b>CNPJ</b>	05.570.71/0001-59	15.436.940/0001-03	43.283.811/0001-50
		<b>TELEFONE</b>	(11) 3777-7502		0800 775 2586
		<b>DATA</b>	08/12/2025	08/12/2025	08/12/2025
<b>SITE/E-MAIL</b>	<a href="https://www.kabum.com.br/">https://www.kabum.com.br/</a>	<a href="https://www.amazon.com.br/ref=nav_logo">https://www.amazon.com.br/ref=nav_logo</a>	<a href="https://www.kalunga.com.br/">https://www.kalunga.com.br/</a>		

VALOR ADOTADO =====> R\$ 385,80

Descrição	Unidade	DADOS	EMPRESA 1	EMPRESA 2	EMPRESA 3
CABO PARALELO BICOLOR CONTROLLER 2X1,50MM2	UND	<b>INSUMO/PREÇO</b>	R\$ 7,38	R\$ 7,15	R\$ 1,60
		<b>FRETE</b>	R\$ 74,58	R\$ 49,90	R\$ 43,85
		<b>INSUMO/PREÇO + FRETE</b>	R\$ 81,96	R\$ 57,05	R\$ 45,45
		<b>NOME</b>	Lumix	Magazine Luiza S/A	Ed Cabos
		<b>CNPJ</b>	04.340.334/0001-65	47.960.950/1088-36	-
		<b>TELEFONE</b>	(41) 3019-6565	0800 773 3838	(11)3331-6250
		<b>DATA</b>	15/12/2025	15/12/2025	15/12/2025
<b>SITE/E-MAIL</b>	<a href="https://lumixpro.com.br/">https://lumixpro.com.br/</a>	<a href="https://www.magazineluiza.com.br/">https://www.magazineluiza.com.br/</a>	<a href="https://www.edcabos.com/">https://www.edcabos.com/</a>		

VALOR ADOTADO =====> R\$ 61,49

Descrição	Unidade	DADOS	EMPRESA 1	EMPRESA 2	EMPRESA 3
CABO HDMI 2.0 BLINDADO - 30,0 M	UND	<b>INSUMO/PREÇO</b>	R\$ 192,85	R\$ 348,25	R\$ 371,30
		<b>FRETE</b>	R\$ 39,42	R\$ 63,52	R\$ 0,00
		<b>INSUMO/PREÇO + FRETE</b>	R\$ 232,27	R\$ 411,77	R\$ 371,30
		<b>NOME</b>	Solução Cabos	Zoom	Mercado Livre
		<b>CNPJ</b>	00.559.915/0001-31	59.285.411/0016-08	03.007.331/0001-41
		<b>TELEFONE</b>	11 5990-1420	0800 444 1255	-
		<b>DATA</b>	15/12/2025	15/12/2025	15/12/2025
<b>SITE/E-MAIL</b>	<a href="https://www.solucaoCabos.com.br/">https://www.solucaoCabos.com.br/</a>	<a href="https://www.zoom.com.br/">https://www.zoom.com.br/</a>	<a href="https://www.mercadolivre.com.br/">https://www.mercadolivre.com.br/</a>		

VALOR ADOTADO =====> R\$ 338,45

MÉTODO UTILIZADO

MÉDIA

RAFAEL CAMPIOTO  
DE CARVALHO  
ROCHA:00072683279

Assinado de forma digital por  
RAFAEL CAMPIOTO DE CARVALHO  
ROCHA:00072683279  
Dados: 2025.12.31 10:52:11 -04'00'

# Smart TV 43" LG 4K UHD ThinQ AI 43UR7800PSA



**Não deixe seus itens escaparem 02h 58m 24s.**  
Corra! Itens podem esgotar. Finalize a compra e garanta agora

## PRODUTO E SERVIÇO

REMOVER TODOS OS PRODUTOS

Vendido e entregue por: **CARREFOUR**

LG  
**Smart Tv 43ua7500psa 43 " Ai Ua85 2025 4k Webos Lg**  
Com desconto no PIX: **R\$ 1.682,10**  
Parcelado no cartão sem juros: **R\$ 1.869,00**

1

Preço à vista no PIX:  
**R\$ 1.682,10**

## RESUMO

Valor dos Produtos: **R\$ 1.869,00**

Frete: **R\$ 105,99**

Total a prazo: **R\$ 1.974,99**  
(em até 10x de R\$ 197,50 sem juros)

Valor à vista no  
PIX: **R\$ 1.788,09**  
(Economize: **R\$ 186,90**)

CONTINUAR

VOLTAR

## FICHA TÉCNICA

Marca: LG;

Modelo: 43UR7800PSA

Características: Painel UHD com resolução 4K, Processador a5, Gen6 4K AI, Smart TV ThinQ AI com sistema operativo webOS 23, Aplicativos pré-instalados, com Bluetooth, Wi-Fi e suporte para Amazon Alexa.

Peso do produto: 8,80 kg

## INFORMAÇÕES

<b>Empresa</b>	Kabum S.A.
<b>CNPJ</b>	05.570.71/0001-59
<b>Contato</b>	(11) 3777-7502
<b>Site</b>	<a href="https://www.kabum.com.br/">https://www.kabum.com.br/</a>

# Smart TV 43" LG 4K UHD ThinQ AI 43UR7800PSA

CASASBAHIA

DESCONTO PAGANDO

Smart TV 4K LG 43" UHD 43UA7500PSA Processador a7 Gen8 Alexa Integrado Otimizador de Jogos

(Cód. Item 55069633) | Outros produtos [LG](#)



Vendido e entregue por Casas Bahia

★★★★★ 4.8 | 101 avaliações | 15 perguntas

R\$ 2.599,00 **Baixou 23%**

R\$ 1.988,42 em até 10x de R\$ 198,84 sem juros no cartão de crédito.

**R\$ 1.889,00**

No Pix com 5% de desconto

[Ver mais opções de pagamento >](#)

Comprar

Retira Rápido

Precisando de prazo? Na Casas Bahia tem jeito.

Carnê Digital  
Parcela em até 24x

[Use agora](#)

Calcule o frete e prazo de entrega

76890-000

Consultar

Jaru - RO

Normal

até 29 de dezembro, segunda

Grátis

[Ver regras de frete](#)



Características do produto

[Ver mais >](#)

Óculos 3D  
Não

Conversor para TV digital integrado  
sim

## FICHA TÉCNICA

Marca: LG;

Modleio: 43UR7800PSA

Características: Painel UHD com resolução 4K, Processador a5, Gen6 4K AI, Smart TV ThinQ AI com sistema operativo webOS 23, Aplicativos pré-instalados, com Bluetooth, Wi-Fi e suporte para Amazon Alexa.

Peso do produto: 8,80 kg

## INFORMAÇÕES

**Empresa** Casas Bahia S.A.

**CNPJ** 33.041.260/0652-90

**Contato** 4003-4336

**Site** <https://www.casasbahia.com.br/>

# Smart TV 43" LG 4K UHD ThinQ AI 43UR7800PSA



amazon.com.br Enviar para 76890000 Eletrônicos Pesquisar Amazon.com.br Olá, faça seu login Contas e Listas

Todos Venda na Amazon Ofertas do Dia Mais Vendidos Prime Livros Música Casa Computadores Eletrônicos Games Beleza Cuidados Pessoais Brinquedos e Jogos Ferramentas e Construção Frete GRÁTIS

Eletrônicos Mais Vendidos Ofertas Celulares e Comunicação Computadores e Informática TV e Cinema em Casa Áudio e Som Câmeras e Foto Games e Consoles Dispositivos Amazon

Eletrônicos e Tecnologia > TV, Áudio e Cinema em Casa > TVs



Clique para ver a visualização completa



Smart TV 43" LG Full HD 43LR6700  
Processador α5 Ger6 AI Alexa integrado  
LG Channels webOS 23 compatível com  
Controle Smart Magic

Visite a loja LG  
4,6 1.347 avaliações de clientes

Escolha da Amazon

Mais de 5 mil compras no mês passado

-5% R\$ 1.519,00  
De: R\$1.599,89

Oferta 90 dias de Amazon Music grátis incluso [Termos](#)

Em até 12x R\$ 126,62 sem juros Ver opções de pagamento

Pagamentos e Segurança Enviado pela Amazon Política de devolução

Tamanho da tela 43  
Marca LG  
Tecnologia do visor LCD  
Resolução 4K  
Taxa de atualização 60 Hz  
Ver mais

R\$ 1.519,00

Entrega GRÁTIS: Segunda-feira, 22 de Dezembro

Este produto será entregue antes do Natal

Enviar para 76890000

Em estoque

Quantidade: 1

Adicionar ao carrinho

Comprar agora

Enviado por Amazon.com.br

Vendido por Amazon.com.br

Devolução: Pode ser devolvido até 31 de janeiro de 2026

Embalagem: Envio sem embalagem adicional da Amazon

Ver mais

Adicionar plano de seguro ou garantia:

Garantia Estendida contra falhas e defeitos de 12 meses por R\$ 60,60

Garantia Estendida contra falhas e defeitos de 24 meses por R\$ 121,20

## FICHA TÉCNICA

Marca: LG;

Modleio: 43UR7800PSA

Características: Painel UHD com resolução 4K, Processador α5, Gen6 4K AI, Smart TV ThinQ AI com sistema operativo webOS 23, Aplicativos pré-instalados, com Bluetooth, Wi-Fi e suporte para Amazon Alexa.

Peso do produto: 8,80 kg

## INFORMAÇÕES

Empresa	Amazon Serviços de Varejo do Brasil LTDA.
CNPJ	15.436.940/0001-03
Contato	(44) 98801-8973
Site	<a href="https://www.amazon.com.br/">https://www.amazon.com.br/</a>

# Cadeira Escritório Presid Boss Caramelo Cromo Relax Nacional



ENTRE ou  
CADASTRE-SE

Carrinho — Endereço — Entrega — Pagamento — Confirmação — Concluir

**ⓘ Não deixe seus itens escaparem 02h 59m 31s.**  
Corra! Itens podem esgotar. Finalize a compra e garanta agora

## PRODUTO E SERVIÇO

REMOVER TODOS OS PRODUTOS

Vendido e entregue por: ERGO DECOR



Outros  
**Cadeira Ergodecor Giratória Escritório Boss Presidente CaRAMelo Relax Base Cromada C/ Rodízio, 100% Nacional**  
Com desconto no PIX: **R\$ 1.150,05**  
Parcelado no cartão sem juros: **R\$ 1.353,00**

1

Preço à vista no PIX:  
**R\$ 1.150,05**

## RESUMO

Valor dos Produtos: **R\$ 1.353,00**

Total a prazo: **R\$ 1.353,00**  
(em até 10x de R\$ 135,30 sem juros)

Valor à vista no  
PIX: **R\$ 1.150,05**  
(Economize: **R\$ 202,95**)

**CONTINUAR**

**VOLTAR**

## FICHA TÉCNICA

### Medidas

Altura: 115 - 125 cm; Largura: 62 cm; Profundidade: 62 cm; Altura do Assento: 41 - 51 cm

### Especificações Técnicas

Material:

- Braço e base cromadas, mecanismo de reclinio (até 102°) com travamento e ajuste de tensão do relax. Sistema de subida pneumático, rodízios de duplo giro. Possui madeira multilaminada com 14mm de espessura, estofada com espuma de densidade D33 no assento e D28 no encosto.

Peso Máximo Suportado: 130 kg

Cor: Marrom

## INFORMAÇÕES

<b>Empresa</b>	Kabum S.A
<b>CNPJ</b>	05.570.71/0001-59
<b>Contato</b>	(11) 3777-7502
<b>Site</b>	https://www.kabum.com.br/

# Cadeira Escritório Presid Boss Caramelo Cromo Relax Nacional

# Magalu

Entregar em JARU, RO - 76890-000Boas vindas :) Entre ou Cadastre-se

[Tem no magalu](#) [Ofertas Black](#) [Celulares](#) [Eletrodomésticos](#) [TV e Vídeo](#) [Informática](#) [Móveis](#) [Saldão](#) [Black Friday](#)



★ 5.0 (2)

Cadeira Escritório Boss Presidente Caramelo  
Base Cromada - 100% Nacional - Movelaria Toigo

Vendido e entregue por [CompreAlegre](#)

~~R\$ 1.280,00~~  
10% OFF no PIX  
**R\$1.152,00** no Pix  
ou R\$ 1.280,00 em 12x de R\$ 106,67 sem juros

[Ver opções de pagamento](#)

Frete para JARU, RO - 76890-000 [alterar](#)

Receba até quinta-feira, 05 de fevereiro **R\$ 650,00**  
Para pagamentos confirmados hoje

[Adicionar à sacola](#)

[Comprar agora](#)

## FICHA TÉCNICA

### Medidas

Altura: 115 - 125 cm; Largura: 62 cm; Profundidade: 62 cm; Altura do Assento: 41 - 51 cm

### Especificações Técnicas

#### Material:

- Braço e base cromadas, mecanismo de reclinio (até 102°) com travamento e ajuste de tensão do relax. Sistema de subida pneumático, rodízios de duplo giro. Possui madeira multilaminada com 14mm de espessura, estofada com espuma de densidade D33 no assento e D28 no encosto.

Peso Máximo Suportado: 130 kg

Cor: Marrom

## INFORMAÇÕES

<b>Empresa</b>	Magazine Luiza S/A
<b>CNPJ</b>	47.960.950/1088-36
<b>Contato</b>	0800 221 5645
<b>Site</b>	<a href="https://www.magazineluiza.com.br/">https://www.magazineluiza.com.br/</a>

# Cadeira Escritório Presid Boss Caramelo Cromo Relax Nacional



📱 Baixe nosso Aplicativo | ☎️ Compre pelo telefone: 0800 7411174 | 📞 Compre por WhatsApp



Digite sua busca (ex.: Ar condicionado, celular...)



📍 Wishlist

👤 Entre ou cadastre-se



☰ Todas as categorias

🌡️ Climatização

🏠 Eletrodomésticos

🚚 Eletroportáteis

🛋️ Móveis

🏃 Esporte e Lazer

Home > Móveis > Escritório > Cadeiras de Escritório > Cadeira Escritório Presidente Giratória Caramelo Reclínio

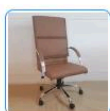

☆☆☆☆ (0)



## Cadeira Escritório Presidente Giratória Caramelo Reclínio

Vendido e entregue por: Movelaria Toigo

Marca: Compre Alegre

Código: MKP003519000019

~~R\$ 1.280,00~~ **5% OFF**

**R\$ 1.216,00** à vista no Pix ou Boletão

Ou R\$ 1.280,00 (em 1x no cartão)

Ou R\$ 1.280,00 até 10x de R\$ 128,00 sem juros

[Ver opções de pagamento](#)

**comprar agora**

Compartilhe o produto: [WhatsApp](#) [Facebook](#) [Pinterest](#)

Frete e Prazo:

76890-000

OK

[Não sei meu CEP](#)

Aproveite **antes que acabe!**  
8 pessoas estão visualizando.

Econômico

Em até 34 dias úteis R\$ 701,20

## FICHA TÉCNICA

### Medidas

Altura: 115 - 125 cm; Largura: 62 cm; Profundidade: 62 cm; Altura do Assento: 41 - 51 cm

### Especificações Técnicas

Material:

- Braço e base cromadas, mecanismo de reclínio (até 102°) com travamento e ajuste de tensão do relax. Sistema de subida pneumático, rodízios de duplo giro. Possui madeira multilaminada com 14mm de espessura, estofada com espuma de densidade D33 no assento e D28 no encosto.

Peso Máximo Suportado: 130 kg

Cor: Caramelo

## INFORMAÇÕES

<b>Empresa</b>	Webcontinental LTDA
<b>CNPJ</b>	08.584.116/0001-27
<b>Contato</b>	0800 7411174
<b>Site</b>	<a href="https://www.webcontinental.com.br/">https://www.webcontinental.com.br/</a>

# Suporte para TV multi-articulado ELG A02V6N



Enviar para: 76890000 Busque no KaBuM! [Entrar](#) [Cadastrar-se](#)

Departamentos [Cupons](#) [Mais Vendidos](#) [Ofertas Cyber Week](#) [Cyber Week](#) [Hardware](#) [PC Gamer](#) [Computadores](#) [Periféricos](#) [Escritório](#) [Seja Prime](#) [Mais](#)

Monte seu PC completo e compatível aqui!

Você está em: Periféricos > Suportes > Suporte para TV > Código 130893



Realizar II un.

elg

★★★★☆ (2)

## Suporte Articulado de Parede para TVs de 32" a 86" ELG, até 46kg, VESA, Preto - A02V6N

Vendido e entregue por: **KaBuM!**

### SOBRE O PRODUTO

Resumo gerado por IA

- Qualidade de Imagem:** Ideal para telas LED, LCD, Plasma, 3D, planas e curvas de 32" a 86"
- Conectividade:** Compatível com VESA de 200x200 a 600x400mm, permite ajuste de inclinação de +3° a -5° e giro horizontal de até 80°
- Design e Instalação:** Fabricado em aço carbono com tratamento anticorrosão, distância da parede ajustável de 5,2 cm a 38 cm

[Ver mais](#)



Ver condições

R\$ 411,75

**R\$ 267,99**

À vista no PIX com 15% de desconto

R\$ 315,28 em até 10x de R\$ 31,52 sem juros ou 1x com 10% de desconto no cartão

[Ver mais opções de pagamento e parcelamento](#)

Em estoque

[Comprar agora](#)

[Adicionar ao carrinho](#)

### CONSULTE FRETE

Jaru/RO

CEP: 76890-000 [Verificar outro CEP](#)

Entrega Econômica	R\$ 107,58	Chegará até: 26/01/2026
Entrega Padrão	R\$ 123,64	Chegará até: 06/01/2026
Entrega Expressa	R\$ 170,16	Chegará até: 02/01/2026

Os prazos de entrega começam a contar a partir da confirmação de pagamento

## FICHA TÉCNICA

**Marca:** ELG

**Modelo:** A02V6N

### Medidas

59,0 x 7,0 x 44,5

### Especificações Técnicas:

Material: Alumínio Injetado / Aço Car

Características: Suporte Articulado de TVs de 32" a 75" compatível com padrão de fixação VESA. Avanço/Recuo da Tela, giro horizontal de até 45°, inclinação Vertical da tela de +3° a -5°, e rotação lateral da tela de +3° a -3°, organizador de cabos, ajustando a distancia da parede de 5,2cm recuado e até 38cm esticados.

Peso Máximo Suportado: 46 kg

**Cor:** Preto

## INFORMAÇÕES

<b>Empresa</b>	Kabum S.A.
<b>CNPJ</b>	05.570.71/0001-59
<b>Contato</b>	(11) 3777-7502
<b>Site</b>	<a href="https://www.kabum.com.br/">https://www.kabum.com.br/</a>

# Suporte para TV multi-articulado ELG A02V6N

# Magalu

The screenshot shows the product page for the 'Suporte Articulado de parede para TVs de 32 a 86 A02V6N ELG'. The product is displayed with a main image and several smaller thumbnail images below it. The price is listed as R\$324,57, with a 7% discount off the original price of R\$459,89. The page includes a search bar, navigation menu, and a 'Comprar agora' button.

Entregar em JARU, RO - 76890-000

Buscar no Magalu

Boas vindas :)  
Entre ou Cadastre-se

Tem no magalu | Ofertas Black | Celulares | Eletrodomésticos | TV e Vídeo | Informática | Móveis | Saldão | Black Friday

Suporte Articulado de parede para TVs de 32 a 86 A02V6N ELG

Vendido por [Ilha Suportes](#) e entregue por Magalu

R\$459,89  
7% OFF no PIX  
**R\$324,57** no Pix  
[Ver opções de pagamento >](#)

Frete para JARU, RO - 76890-000 [alterar](#)

Receba até sexta-feira, 09 de janeiro  
Para pagamentos confirmados hoje **R\$ 89,90**

[Adicionar à sacola](#)

[Comprar agora](#)

## FICHA TÉCNICA

**Marca:** ELG

**Modelo:** A02V6N

### Medidas

59,0 x 7,0 x 44,5

### Especificações Técnicas:

Material: Alumínio Injetado / Aço Car

Características: Suporte Articulado de TVs de 32" a 75" compatível com padrão de fixação VESA. Avanço/Recuo da Tela, giro horizontal de até 45°, inclinação Vertical da tela de +3° a -5°, e rotação lateral da tela de +3° a -3°, organizador de cabos, ajustando a distancia da parede de 5,2cm recuado e até 38cm esticados.

Peso Máximo Suportado: 46 kg

**Cor:** Preto

## INFORMAÇÕES

<b>Empresa</b>	Magazine Luiza S/A
<b>CNPJ</b>	47.960.950/1088-36
<b>Contato</b>	0800 221 5645
<b>Site</b>	<a href="https://www.magazineluiza.com.br/">https://www.magazineluiza.com.br/</a>

# Suporte para TV multi-articulado ELG A02V6N

# Kalunga®

Kalunga Enviar para: Jaru RO - 76890-000 Digite aqui o que você procura Nossas Lojas Atendimento Olá, Usuário LOGIN / CADASTRO Busca de CARTUCHOS PEDIDOS e Trocas

Eletrônicos > Eletrônicos > Suportes para Tvs > Suportes Articulados

### Destaques

- Antenas / Conversores Digitais
- Cabos de Áudio
- Cabos de Vídeo - HDMI 2.0
- Câmeras Instantâneas
- Controles Remoto
- Drones Profissionais
- Suportes para Tvs

### Seções

- Adaptadores de Áudio
- Adaptadores de Vídeo - Displayport
- Adaptadores de Vídeo - DVI
- Adaptadores de Vídeo - HDMI
- Adaptadores de Vídeo - RCA
- Adaptadores de Vídeo - USB
- Adaptadores de Vídeo - VGA
- Antenas / Conversores Digitais
- Cabos de Áudio
- Cabos de Vídeo - Displayport
- Cabos de Vídeo - HDMI 1.4
- Cabos de Vídeo - HDMI 2.0
- Cabos de Vídeo - HDMI 2.1
- Cabos de Vídeo - VGA
- Cabos Splitter

## Suporte para TV multi-articulado, 32" a 86", A02V6N, ELG - CX 1 UN

Código: 295064 | Mais produtos Elg | Ver informações do produto | @ Avaliações ★★★★★

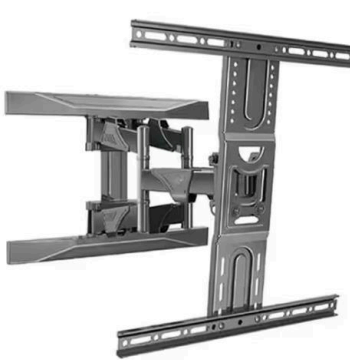

R\$ 346,40  
Ou 3x de R\$ 115,47 Ver parcelas

Jaru - RO - CEP 76890-000  
Receba em até 23 dias úteis R\$ 72,90

Comprar

\*Após aprovação do pagamento. Exclusivo PIX, Cartão de Crédito e Faturado

## FICHA TÉCNICA

**Marca:** ELG

**Modelo:** A02V6N

### Medidas

59,0 x 7,0 x 44,5

### Especificações Técnicas:

**Material:** Alumínio Injetado / Aço Car

**Características:** Suporte Articulado de TVs de 32" a 75" compatível com padrão de fixação VESA. Avanço/Recuo da Tela, giro horizontal de até 45°, inclinação Vertical da tela de +3° a -5°, e rotação lateral da tela de +3° a -3°, organizador de cabos, ajustando a distancia da parede de 5,2cm recuado e até 38cm esticados.

**Peso Máximo Suportado:** 46 kg

**Cor:** Preto

## INFORMAÇÕES

<b>Empresa</b>	Kalunga SA
<b>CNPJ</b>	43.283.811/0001-50
<b>Contato</b>	(11) 3346-9966
<b>Site</b>	https://www.kalunga.com.br/

# Par Caixa de Som Arandela P/ Som Ambiente JBL 6,5" 140W



o que procura hoje?

Precisa de ajuda?

Minha conta

Meu carrinho

OFERTAS NATAL TECLAS CORDAS BATERIA E PERCUSSÃO ÁUDIO PRODUTOS SOB ENCOMENDA CATEGORIAS AFINADOR ONLINE

Home > Áudio > Caixa De Som > Som Ambiente > ARANDELA JBL COAXIAL 6CO3Q+ 6" - PAR

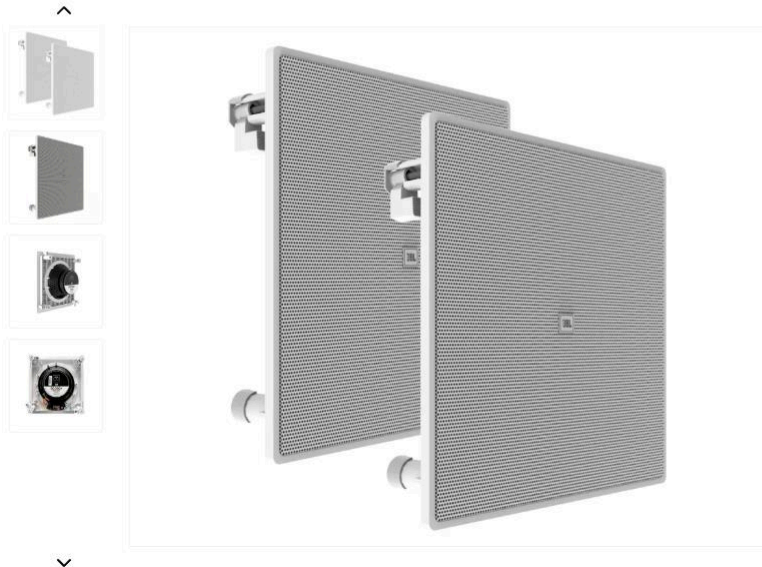

## ARANDELA JBL COAXIAL 6CO3Q+ 6" - PAR

Disponibilidade: Imediata

☆☆☆☆☆ 0 OPINIÕES

R\$ 688,50

à vista com desconto ou 12x de R\$ 63,75

[Mais informações](#)

1

COMPRAR

Calcular frete:

76890-000

OK

Forma de Envio:	Valor:	Prazo:
Opção 1	R\$ 66,72	Chega em até 26 dias úteis. Obs: O envio do produto é feito em até 48h úteis
Opção 2	R\$ 177,49	Chega em até 9 dias úteis. Obs: O envio do produto é feito em até 48h úteis

## FICHA TÉCNICA

**Marca:** JBL

**Modelo:** 6CO3Q-PAR

### Medidas

- Altura: 32cm
- Largura: 23cm
- Comprimento: 30cm
- Peso: 1,2 kg

### Especificações Técnicas:

Características: Tipo: 2 vias, woofer com 6,5 polegadas, tweeter de 20mm domo de seda, potência de 140W RMS, impedância de 8 ohms, resposta de frequência (-3dB) 95Hz – 19Khz, reposta de frequência (-10dB) 40Hz – 20kHz, SPL máximo 110dB, frequência de crossover 6khz, conexão Borne de Pressão.

**Cor:** Branco

## INFORMAÇÕES

<b>Empresa</b>	Flex Hub Serviços Digitais Ltda – Empresa do Grupo Musica Center
<b>CNPJ</b>	06.269.999/0001-55
<b>Contato</b>	(41) 3019-3000
<b>Site</b>	<a href="https://www.musicacenter.com.br/">https://www.musicacenter.com.br/</a>

# Par Caixa de Som Arandela P/ Som Ambiente JBL 6,5" 140W

# Magalu

The screenshot shows the product page for a pair of JBL 6CO3Q speakers. The main image shows two white speakers. The product title is "Par Arandela JBL 6CO3Q + Coaxial 6,5 Polegadas 140w Rms Branca". The price is R\$809,01, with a 7% discount on PIX. The original price is R\$869,90. The product is sold by Digisom Penha and delivered by Magalu. The page also shows navigation menus, a search bar, and a shopping cart icon.

## FICHA TÉCNICA

**Marca:** JBL

**Modelo:** 6CO3Q-PAR

### Medidas

- Altura: 32cm
- Largura: 23cm
- Comprimento: 30cm
- Peso: 1,2 kg

### Especificações Técnicas:

Características: Tipo: 2 vias, woofer com 6,5 polegadas, tweeter de 20mm domo de seda, potência de 140W RMS, impedância de 8 ohms, resposta de frequência (-3dB) 95Hz – 19Khz, reposta de frequência (-10dB) 40Hz – 20kHz, SPL máximo 110dB, frequência de crossover 6khz, conexão Borne de Pressão.

**Cor:** Branco

## INFORMAÇÕES

<b>Empresa</b>	Magazine Luiza S/A
<b>CNPJ</b>	47.960.950/1088-36
<b>Contato</b>	0800 221 5645
<b>Site</b>	https://www.magazineluiza.com.br/

# Par Caixa de Som Arandela P/ Som Ambiente JBL 6,5" 140W



O que você está buscando?



Ofertas do Mês   Microfones   Caixas de Som   Toca-discos   Home Studio   Som Profissional   Instrumentos Musicais   Ver Tudo   Promo Out



FRETE GRÁTIS



Início > Som Profissional > Som Ambiente > Arandela de Embutir JBL > Par Caixa de Som Ambiente Arandela de Embutir JBL 6CO3Q+ Branca 2x 140W

## Par Caixa de Som Ambiente Arandela de Embutir JBL 6CO3Q+ Branca 2x 140W

0 Perguntas

**R\$699,00**

R\$629,10 com Pix

12 x de R\$58,25 sem juros

10% de desconto pagando com Pix

Ver mais detalhes



1



COMPRAR

✓ Você já adicionou este produto. VER CARRINHO

✓ **Compra protegida**  
Seus dados cuidados durante toda a compra.

✓ **Trocas e devoluções**  
Se não gostar, você pode trocar ou devolver.

## FICHA TÉCNICA

**Marca:** JBL

**Modelo:** 6CO3Q-PAR

### Medidas

- Altura: 32cm
- Largura: 23cm
- Comprimento: 30cm
- Peso: 1,2 kg

### Especificações Técnicas:

Características: Tipo: 2 vias, woofer com 6,5 polegadas, tweeter de 20mm domo de seda, potência de 140W RMS, impedância de 8 ohms, resposta de frequência (-3dB) 95Hz – 19Khz, reposta de frequência (-10dB) 40Hz – 20kHz, SPL máximo 110dB, frequência de crossover 6khz, conexão Borne de Pressão.

**Cor:** Branco

## INFORMAÇÕES

<b>Empresa</b>	Koala Musica Ltda.
<b>CNPJ</b>	42.985.698/0001-91
<b>Contato</b>	(51) 4042-1522
<b>Site</b>	https://www.koalamusic.com.br/

# Pendente LED OTAN Retangular 4000K 24W Bivolt Branco – NORDECOR 2642



The screenshot shows the product page for a rectangular LED pendant light. The main image shows the light fixture, which is a long, thin, white rectangular bar hanging from a cord. To the right of the image, the product name is listed: 'Lustre Pendente Nordecor Otan Bivolt - MBLED/NORDECOR'. Below the name, the color is specified as 'Cor Branco'. There are two small images showing the light fixture from different angles. The price is listed as R\$239,90, with an alternative payment option of R\$ 239,90 in 3x of R\$ 79,97 without interest. A green button 'Adicionar à sacola' and a white button 'Comprar agora' are visible. The page also shows navigation menus at the top and a sidebar with shipping and payment information.

## FICHA TÉCNICA

**Marca:** Nordecor

**Modelo:** 2642

### Medidas

4 x 120 x 7cm

### Especificações Técnicas:

Material: Metal Branco

Características: Pendente Led 24W Nordecor 4000K Branco Neutro, Com Fluxo Luminoso: 2040lm, com angulação de 120°.

**Cor:** Branco

## INFORMAÇÕES

<b>Empresa</b>	Magazine Luiza S/A
<b>CNPJ</b>	47.960.950/1088-36
<b>Contato</b>	0800 773 3838
<b>Site</b>	<a href="https://www.magazineluiza.com.br/">https://www.magazineluiza.com.br/</a>

# Pendente LED OTAN Retangular 4000K 24W Bivolt Branco – NORDECOR 2642



InspireHome

Pesquisa em toda loja...



- Entrar
- Atendimento



MARCAS

POR AMBIENTE

LUMINÁRIAS

LÂMPADAS

PRONTA ENTREGA

OUTLET

ORÇAMENTO

Início > Pendente LED Office Linear 4000K 24W Bivolt (L) 100cm x (P) 1,7cm Alumínio e Acrílico Branco - Portofino PD2095

OFERTAS TERMINAM EM: 15 h 36 m 51 s



Studioluca

Prime Outlet

Design com preço de outlet



Com o cupom STUDIO, você garante

10% OFF

em todos os produtos da marca

+5% OFF via pix ou boleto

CONFIRAR

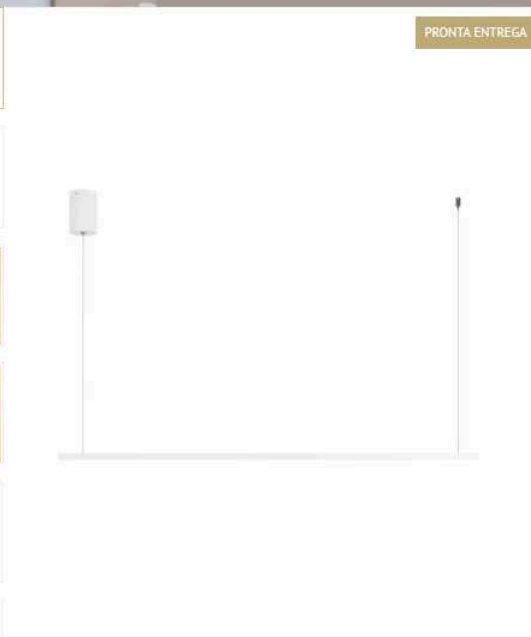

PRONTA ENTREGA

SKU: 5400194

★★★★★ (2) Adicionar sua Avaliação

PENDENTE LED OFFICE LINEAR 4000K 24W BIVOLT (L) 100CM X (P) 1,7CM ALUMÍNIO E ACRÍLICO BRANCO - PORTOFINO PD2095

Portofino

PRONTA ENTREGA (53 UNIDADES)

de R\$ 416,97 por **R\$ 258,90** no PIX / Boleto

ou R\$ 272,53 em 10x sem juros

VER PARCELAS

Quantidade:

- 1 +

COMPRAR

Calcule o frete e prazos:

76801-901

OK

Não sei o meu CEP

Prazo

Valor

Tempo despacho/produção + 20 dias úteis de transporte

R\$ 95,27

## FICHA TÉCNICA

**Marca:** Nordecor

**Modelo:** 2642

**Medidas**

4 x 120 x 7cm

**Especificações Técnicas:**

Material: Metal Branco

Características: Pendente Led 24W Nordecor 4000K Branco Neutro, Com Fluxo Luminoso: 2040lm, com angulação de 120°.

**Cor:** Branco

## INFORMAÇÕES

**Empresa** Casa Custom Iluminação e Sonorização LTDA

**CNPJ** 24.335.485/0001-32

**Contato** 0800 444 1255

**Site** <https://www.inspirehome.com.br/>

# Pendente LED OTAN Retangular 4000K 24W Bivolt Branco – NORDECOR 2642



O que você procura na Leroy Merlin?



Departamentos Tendências ▾ Ofertas Projetos ▾ Dicas ▾ Serviços ▾ Para empresas Marcas Exclusivas Natal

Programa de Fidelidade

Home > Iluminação > Lustres e Pendentes > Lustres > Pendente Led Otan 24w 400...

## Pendente Led Otan 24w 4000k Branco

★★★★★ 0 (0)

CÓD. 1571931172

EAN: 7908627005206

Lista de favoritos



OFERTA

-7%

R\$ 246,90

**R\$ 227,90**

em até 2x ou em até 10x no cartão Celebre!

Vendido e entregue por Ras Materiais

[Conheça mais formas de pagamento](#)

Quantidade

1



Comprar agora

Adicionar ao carrinho

Calcule seu frete

76801-901

[Não sei meu CEP](#)

CEP válido

Entrega em até 22 dias por R\$ 29,85

Atenção! O prazo e valores de frete podem variar conforme a quantidade e disponibilidade dos itens adicionados ao seu carrinho. Os tempos de entrega e retirada se iniciam após a confirmação do seu pagamento.

[Clique aqui para ver outras formas de frete para Porto Velho - RO](#)

## FICHA TÉCNICA

**Marca:** Nordecor

**Modelo:** 2642

**Medidas**

4 x 120 x 7cm

**Especificações Técnicas:**

Material: Metal Branco

Características: Pendente Led 24W Nordecor 4000K Branco Neutro, Com Fluxo Luminoso: 2040lm, com angulação de 120°.

**Cor:** Branco

## INFORMAÇÕES

<b>Empresa</b>	Leroy Merlin
<b>CNPJ</b>	01.438.784/0048-60
<b>Contato</b>	(11) 4007-1380
<b>Site</b>	<a href="https://www.leroymerlin.com.br/">https://www.leroymerlin.com.br/</a>

# Fita de Led All Light 5 Metros IRC 93 Interno 3000K 8W/M 24V – Stella STL23820/30

## VITALUZ

Enviamos para todo o Brasil! / Até 7 dias para devolver a compra / Em até 6x sem juros no cartão

### VITALUZ

Faça uma pesquisa...



Entre ou Cadastre-se



Pendentes

Luminária

Marcas

Orçamento

Pronta Entrega

Showroom

Tela Tensionada

Home > Fitas de Led > FITA LED ALL LIGHT PRO 5 METROS IRC 95 INTERNO 3000K 16W/M 24V - STELLA STL24845/30

PRONTA ENTREGA



FITA LED ALL LIGHT PRO 5 METROS IRC 95  
INTERNO 3000K 16W/M 24V - STELLA  
STL24845/30

401094-1

Em até 1 dia útil para despacho

R\$ 212,40

no PIX

R\$ 236,00

no cartão em até 6x de  
R\$ 39,33 sem juros

+ formas de pagamento

Receba até:

R\$ 23,60 de cashback

Garantia: 12 meses

- 1 +

COMPRAR



Falar com um consultor



Adicionar aos favoritos



Criar um alerta de preço



Calcule o frete

Não sei o meu CEP

76801-901

OK

Entrega para Porto Velho/RO

Econômico - R\$382,61 - de 24 a 25 dias úteis

Deve ser considerado o tempo de despacho/produção de maior prazo dos itens selecionados + tempo de entrega da transportadora!

## FICHA TÉCNICA

**Marca:** Stella

**Modelo:** STL23820/30

**Medidas**

5 Metros

**Especificações Técnicas:**

Características: Fita LED All Light 5 Metros IRC 93 Interno 3000K Branco Quente, 8W/m 24V, 550lm/m, IP20.

## INFORMAÇÕES

**Empresa** N R Comercio de Iluminação LTDA

**CNPJ** 46.274.974/0001-64

**Contato** (51) 98986-3126

**Site** https://www.vitaluz.com.br/

# Fita de Led All Light 5 Metros IRC 93 Interno 3000K 8W/M 24V – Stella STL23820/30



InspireHome

Pesquisa em toda loja...

- Entrar
- Atendimento



MARCAS

POR AMBIENTE

LUMINÁRIAS

LÂMPADAS

PRONTA ENTREGA

OUTLET

ORÇAMENTO

Início > Fita LED All Light Pro 5 Metros IRC 95 Interno 2700K 8W/m 24V - Stella STL24842/27

OFERTAS TERMINAM EM: 7 h 54 m 56 s



CYBER WEEK  
InspireHome



10% OFF  
em todos os produtos à pronta entrega  
+5% OFF via Pix ou Boleto

Use o cupom **CYBER** para garantir seu desconto  
Válido somente até 07/12/2025

confira

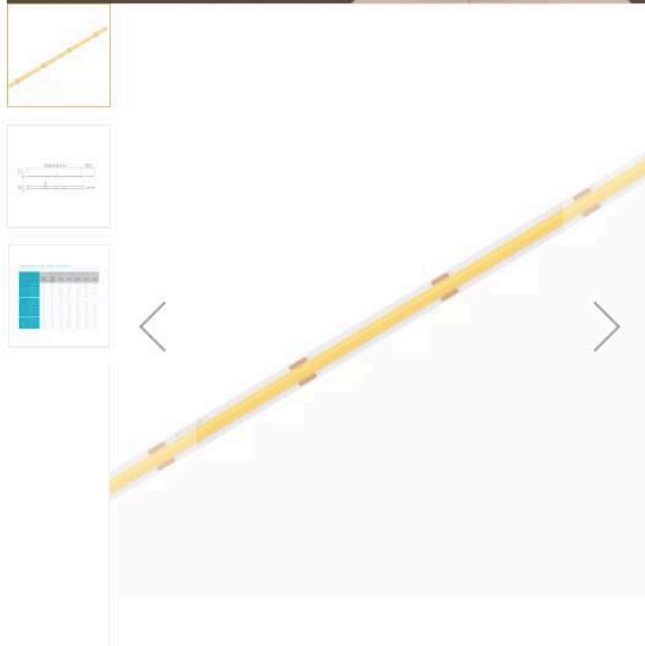

SKU: 54122179

Avalie este produto

FITA LED ALL LIGHT PRO 5 METROS IRC 95 INTERNO 2700K 8W/M 24V - STELLA STL24842/27

Stella

EM ATÉ 6 DIAS ÚTEIS

de R\$ 329,98 por **R\$ 184,40** no PIX / Boleto  
ou R\$ 194,11 em 10x sem juros

VER PARCELAS

Quantidade:

- 1 +

COMPRAR

Calcule o frete e prazos:

76801-901 OK Não sei o meu CEP

Prazo	Valor
Tempo despacho/produção + 20 dias úteis de transporte	R\$ 95,27
Tempo despacho/produção + 11 dias úteis de transporte	R\$ 103,84

## FICHA TÉCNICA

**Marca:** Stella

**Modelo:** STL23820/30

**Medidas**  
5 Metros

### Especificações Técnicas:

Características: Fita LED All Light 5 Metros IRC 93 Interno 3000K Branco Quente, 8W/m 24V, 550lm/m, IP20.

## INFORMAÇÕES

<b>Empresa</b>	Casa Custom Iluminação e Sonorização LTDA
<b>CNPJ</b>	24.335.485/0001-32
<b>Contato</b>	0800 444 1255
<b>Site</b>	https://www.inspirehome.com.br/

# Fita de Led All Light 5 Metros IRC 93 Interno 3000K 8W/M 24V – Stella STL23820/30



Envio para todo Brasil / Até 7 dias para devolver a compra / Em até 10x sem juros no cartão

CIA LIGHT

Entre ou Cadastre-se

Marcas ▾ Luminárias ▾ Lâmpadas ▾ Perfil LED ▾ Fitas De LED E Fontes ▾ Tela Tensionada Pronto Entrega Promoção

Home > Fita LED 12V / 24V > Fita LED All Light PRO 5 Metros IRC 93 8W/m 24V - Stella STL23820



-38%

★★★★★ (0) - Faça uma avaliação

Fita LED All Light PRO 5 Metros IRC 93 8W/m 24V - Stella STL23820

PSTL23820

de R\$ 499,44 por

**R\$ 243,11** -41%

no PIX

R\$ 255,90

no cartão em até 10x de R\$ 25,59 sem juros

+ formas de pagamento

Temperatura de Cor:

2700K Quente 3000K Quente

Receba até:

R\$ 2,56 de cashback

Disponibilidade: Em até 10 dias úteis

- 1 +

COMPRAR AGORA

Orçamento via Whatsapp

Somar prazo de disponibilidade ao prazo das transportadoras



Calcule o frete

Não sei o meu CEP

76801-901

OK

Entrega para Porto Velho/RO

Econômico - R\$21,21 - de 16 a 17 dias úteis

+ Prazo disponibilidade

## FICHA TÉCNICA

**Marca:** Stella

**Modelo:** STL23820/30

**Medidas**

5 Metros

**Especificações Técnicas:**

Características: Fita LED All Light 5 Metros IRC 93 Interno 3000K Branco Quente, 8W/m 24V, 550lm/m, IP20.

## INFORMAÇÕES

**Empresa** CIA LIGHT ILUMINAÇÃO LTDA

**CNPJ** 09.146.882/0001-72

**Contato** (47) 3355-8611

**Site** https://www.cialight.com.br/

# Mesa de Som Digital BEHRINGER X32 COMPACT



Você está em: Áudio > Mesa de Som > Mesa de Som Digital > Behringer X32 Full Mesa de som Digital

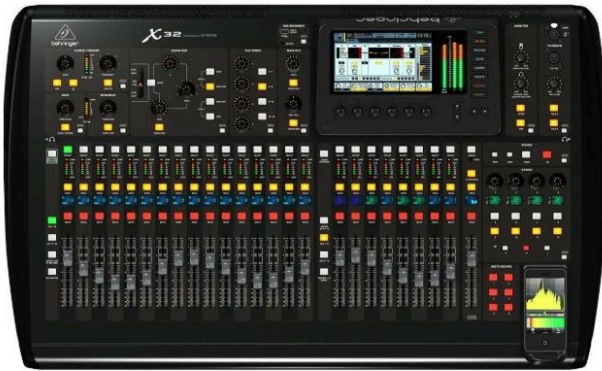

compartilhe

## Behringer X32 Full Mesa de som Digital

REF: X32FULL MARCA: BEHRINGER MODELO: X32 FULL



Seja o primeiro a opinar

Disponibilidade: Disponível em 5 dias úteis

de R\$ 29.990,00

**R\$ 24.990,00**

ou 1x de R\$ 23.240,70 Sem juros No Cartão de Crédito

ou 10x de R\$ 2.499,00 Sem juros No Cartão de Crédito

R\$ 21.991,20 à vista com desconto No Pix ou Boleto

COMPRAR

Comprar no WhatsApp

Frete e prazo de entrega

76801-901

CALCULAR

Frete	Valor	Prazo de Entrega e Observações:
CORREIOS SEDEX	R\$ 1.110,42	Previsto para 19/12/2025 até 22/12/2025

## FICHA TÉCNICA

**Marca:** Behringer

**Modelo:** X32 Compact

### Especificações Técnicas:

Console de Mixagem compacto com 40 canais de entrada, 25 Buses para aplicações ao vivo e em estúdios de gravações, aplicações para Estúdio e Som Ambiente, EQs Paramétricas de 6 Bandas e processamento dinâmico completo, além de 8 grupos DCA e 6 MUDO, USB 2.

## INFORMAÇÕES

<b>Empresa</b>	Focus Eletrônicos. Grupo GBV
<b>CNPJ</b>	54.075.397/0001-00
<b>Contato</b>	(11) 94444-6082
<b>Site</b>	<a href="https://www.focuseletronicos.com.br/">https://www.focuseletronicos.com.br/</a>

# Mesa de Som Digital BEHRINGER X32 COMPACT



Instrumentos Musicais > Equipamentos para DJ e VJ > Mixers para DJ



## Behringer X32 PRODUCER Mesa de Som Digital com 22 canais

Marca: Behringer  
4,7 ★★★★★ (19)

R\$ 26.790<sup>00</sup>

Em até 12x R\$ 2.232,50 sem juros Ver opções de pagamento



Marca	Behringer
Número de canais	32
Peso do produto	11,4 Quilogramas
Tecnologia de conectividade	Fio
Fonte de alimentação	Elétrico com fio

Sobre este item

R\$ 26.790<sup>00</sup>

Entrega R\$ 100,27: **Sexta-feira, 2 de Janeiro.** [Ver detalhes](#)

Ou entrega mais rápida: **10 - 16 de Dezembro. Se pedir dentro de 15 mins.** [Ver detalhes](#)

Este produto será entregue antes do Natal

Enviar para 76801901

Somente 2 em estoque.

Quantidade: 1

[Adicionar ao carrinho](#)  
[Comprar agora](#)

Enviado / Vendido / Devolução X5 Music  
Elegível para Devolução ou Reembolso em...

## FICHA TÉCNICA

**Marca:** Behringer

**Modelo:** X32 Compact

### Especificações Técnicas:

Console de Mixagem compacto com 40 canais de entrada, 25 Buses para aplicações ao vivo e em estúdios de gravações, aplicações para Estúdio e Som Ambiente, EQs Paramétricas de 6 Bandas e processamento dinâmico completo, além de 8 grupos DCA e 6 MUDO, USB 2.

## INFORMAÇÕES

<b>Empresa</b>	Amazon Serviços de Varejo do Brasil Ltda.
<b>CNPJ</b>	15.436.940/0001-03
<b>Contato</b>	0800 038 0541
<b>Site</b>	<a href="https://www.amazon.com.br/">https://www.amazon.com.br/</a>

# Mesa de Som Digital BEHRINGER X32 COMPACT

magalu Entregar em PORTO VELHO, RO - 76801-901

Buscar no Magalu

Boas vindas :) Entre ou Cadastre-se

Tem no magalu Ofertas Black Celulares Eletrodomésticos TV e Vídeo Informática Móveis Saldão Black Friday

Mesa Digital Behringer X32 Compact 0 (novo)

Vendido por China Som Profissional e entregue por Magalu

R\$24.500,00  
ou R\$ 24.500,00 em 12x de R\$ 2.041,67 sem juros  
ou 21x de R\$ 1.166,67 sem juros no Cartão Magalu

Ver opções de pagamento >

Frete para PORTO VELHO, RO - 76801-901 alterar

Receba até quinta-feira, 01 de janeiro R\$ 659,90  
Para pagamentos confirmados hoje

Adicionar à sacola

Comprar agora

## FICHA TÉCNICA

**Marca:** Behringer

**Modelo:** X32 Compact

### Especificações Técnicas:

Console de Mixagem compacto com 40 canais de entrada, 25 Buses para aplicações ao vivo e em estúdios de gravações, aplicações para Estúdio e Som Ambiente, EQs Paramétricas de 6 Bandas e processamento dinâmico completo, além de 8 grupos DCA e 6 MUDO, USB 2.

## INFORMAÇÕES

<b>Empresa</b>	Magazine Luíza S/A
<b>CNPJ</b>	47.960.950/1088-36
<b>Contato</b>	0800 773 3838
<b>Site</b>	https://www.magazineluiza.com.br/

# EXTENSÃO ELÉTRICA OCTOO TOTEM EASYPLUG, 6 TOMADAS, 2 USB, SUPORTE PARA SMARTPHONE, BIVOLT



Extensão Elétrica Octoo Totem Easyplug, 6 Tomadas, 2 USB, Suporte para Smartphone, Bivolt

## Extensão Elétrica Octoo Totem Easyplug, 6 Tomadas, 2 USB, Suporte para Smartphone, Bivolt

Vendido e entregue por: **KaBum!**

### SOBRE O PRODUTO

Resumo gerado por IA

- Funcionalidade Principal:** Extensão elétrica com 6 tomadas e 2 USB para alimentação e organização de dispositivos
- Praticidade e Design:** Formato totem com suporte para smartphones, ideal para otimizar espaços e evitar fios soltos
- Segurança e Durabilidade:** Construção em conformidade com normas brasileiras, tensão bivolt e cabo de 1,2 metros
- Eficiência Energética:** Saída USB de 5V e 100mA, projetada para carregamento eficiente de dispositivos móveis

[Ver mais](#)



**R\$ 366,99**

A vista no PIX com **10% de desconto**

R\$ 407,77 em até 10x de R\$ 40,77 sem juros ou 1x com **10% de desconto** no cartão

[Ver mais opções de pagamento e parcelamento](#)

Em estoque

**Comprar agora**

[Adicionar ao carrinho](#)

### CONSULTE FRETE

Rua Almirante Barroso, 600 - Porto Velho/RO

CEP: 76801-901 [Verificar outro CEP](#)

**Entrega Econômica** R\$ 39,91  
Chegará até: 02/01/2026

**Entrega Expressa** R\$ 116,58  
Chegará até: 30/12/2025

Os prazos de entrega começam a contar a partir da confirmação de pagamento

FRETE R\$ 39,91 POR UNIDADE

## FICHA TÉCNICA

### Características:

- Marca: Octoo
- Modelo: Totem

### Especificações:

- Tomadas de energia elétrica conforme norma brasileira vigente (NBR14146)
- Dimensões gerais de 41,8 x 23,35mm
- 06 tomadas tripolares (2P+T)
- Duas entradas USB externas
- Tensão de entrada AC110-220V 50-60Hz.
- Tensão de saída DC 5V e Corrente Máxima de 100mA
- Cabo com 1,2 metros
- Dimensões: 66 x 20 x 12 cm

### Informações adicionais:

- Tenha fácil acesso para conectar aparelhos eletrônicos na tomada ou diretamente na USB, sem a necessidade de usar extensões ou similares.
- Possui suporte para até 4 smartphones
- Perfeito para o dia-a-dia
- O EasyPlug inclui ainda um organizador de cabos na base para organizar a sobra de fios.
- Totem com 6 tomadas de 3 pinos + 2 saídas USB - Bivolt e cabo de energia com 1,2 m de comprimento.
- Material: aço e resina termoplástica
- Manutenção e limpeza: Retirar o pó com flanela seca ou pano macio; Não utilizar esponjas ou objetos ásperos, produtos químicos com solventes e álcool

### Conteúdo da embalagem:

- 01 Extensão Elétrica Octoo

## INFORMAÇÕES

<b>Empresa</b>	Kabum S.A.
<b>CNPJ</b>	05.570.71/0001-59
<b>Contato</b>	(11) 3777-7502
<b>Site</b>	<a href="https://www.kabum.com.br/">https://www.kabum.com.br/</a>

# EXTENSÃO ELÉTRICA OCTOO TOTEM EASYPLUG, 6 TOMADAS, 2 USB, SUPORTE PARA SMARTPHONE, BIVOLT



Clique para ver a visualização completa



OCTOO, EasyPlug - Extensão elétrica tipo totem vertical EasyPlug USB-C com 6 tomadas + 1 USB-C + 1 USB com suporte para smartphones, Preto

Visite a loja Octoo  
4,6 (120)

Escolha da Amazon

R\$ 329<sup>93</sup>

à vista no Pix ou NuPay Limite Adicional (17% off)

**Oferta** 90 dias de Amazon Music grátis incluso [Termos](#)

ou R\$ 399,90 em até 7x de R\$ 57,18 sem juros

Ver opções de pagamento



Pagamentos e  
Segurança



Enviado pela  
Amazon



Política de  
devolução

Cor: Preto



R\$399,90

Ver 3  
opções sem  
ofertas em  
destaque

Marca  
Cor

Octoo  
Preto

R\$ 329<sup>93</sup>

à vista no Pix ou NuPay Limite Adicional

**Ou em até 7x de R\$ 57,18/mês**

Entrega GRÁTIS: **Terça-feira, 23 de Dezembro**. Se pedir dentro de 6 hrs

**Chega 2 dias antes do Natal**

Enviar para 76801901

Em estoque

Quantidade: 1

Adicionar ao carrinho

Comprar agora

Enviado /  
Vendido  
Devolução

Amazon.com.br  
Pode ser  
devolvido até 31  
de janeiro de...

Pagamento

Transação segura

Ver mais

Comprar este item como presente

Adicionar à Lista

FRETE GRÁTIS

FICHA TÉCNICA

Marca	Octoo
Fabricante	OCTOO
Modelo	8631
Nome do modelo	EASYPLUG TOTEM GRAFITE COM SUPORTE P/SMARTPHONE
Certificação	Não aplicável
Número da peça	8631
Tipo Do Produto	Eletrônicos
RAM	8
Capacidade de armazenamento da memória	32 GB
Tamanho da memória externa	1 MB
Capacidade de armazenamento digital	1 GB
Sistema operacional	iOS 14
Peças para montagem	1 Extensão elétrica tipo totem vertical EasyPlug
Número de unidades	1
Tamanho da tela	4.7
Tela ou mostrador	LCD
Tipo de fonte de energia	Não aplicável
Baterias inclusas	Não
Funciona com baterias	Não
Classificação de potência da bateria ou pilha	3600
Tecnologia celular	5G
Total de entradas USB	2
Tecnologia de conexão	USB
Entrada de usuário	Tela Sensível ao Toque
Tipo de material	Plástico, Aço

## INFORMAÇÕES

<b>Empresa</b>	Amazon Serviços de Varejo do Brasil Ltda
<b>CNPJ</b>	15.436.940/0001-03
<b>Contato</b>	
<b>Site</b>	<a href="https://www.amazon.com.br/ref=nav_logo">https://www.amazon.com.br/ref=nav_logo</a>

# EXTENSÃO ELÉTRICA OCTOO TOTEM EASYPLUG, 6 TOMADAS, 2 USB, SUPORTE PARA SMARTPHONE, BIVOLT



Extensão elétrica tipo totem, 6 tomadas, USB-C, com suporte, Cinza, 10025, Octoo - CX 1 UN

Código: 144327 | Mais produtos Octoo | Ver informações do produto | (2 Avaliações) ★★★★★



R\$ 399,90

Ou 3x de R\$ 133,30 [Ver parcelas](#)

Rua Ramoso 600 Tribunal Regional do Trabalho TRT  
Tribunal R. Trabalho T - Mocambo - Porto Velho - RO

Receba em até 12 dias úteis **R\$ 20,67**  
Retire na loja em até 2 horas\* **Grátis**

Loja CUIABÁ - Shopping Estação - MT [Alterar loja](#)  
Av. Miguel Sutil, 9300 - Duque de Caxias

Estoque na loja: **Disponível** [Verificar quantidade](#)

- 1 +

Comprar

\*Após aprovação do pagamento. Excluído PIX, Cartão de Crédito e Futuro

FRETE R\$ 28,34 POR UNIDADE

## FICHA TÉCNICA

### Informações constantes do selo, conforme Portaria Inmetro N° 333/2012:

Segurança, Compulsório, Registro 210488, TÜV0004, INMETRO

### Características do Produto

#### Características do Produto

A extensão para 6 tomadas é um produto ótimo para ser usado em escritórios, consultórios

### Especificações

- Totem com 6 tomadas de 3 pinos + 2 saídas USB
- Bivolt
- De acordo com a norma NBR14136
- Certificado pelo Inmetro
- Tensão de entrada: AC110-230 V 50-60 Hz
- Tensão de saída: DC 5 V ± 5 %
- Corrente máxima de saída: 100 mA
- Comprimento do Cabo: 1,2 metros

### Informações constantes no selo de conformidade

- Certificado de conformidade N.º: TÜV 19.0717
- Revisão: 00
- Válido até: 24/06/2021
- Emitido em: 24/06/2019

### Dimensões

- L x A x C: 20 x 66 x 12

## INFORMAÇÕES

<b>Empresa</b>	Kalunga SA
<b>CNPJ</b>	43.283.811/0001-50
<b>Contato</b>	0800 775 2586
<b>Site</b>	<a href="https://www.kalunga.com.br/">https://www.kalunga.com.br/</a>

# Amplificador DB SERIES Q12K 12000W 2 Ohms – 4 Canais



Digite o que você procura



Central de Atendimento

Bem-vindo(a) Entrar ou Cadastrar



Marcas

Home Theater

Som Ambiente

Telas e Projetores

Flaps e Lifts

Energia e Proteção

Institucional

Início > Som Ambiente > Amplificadores > De Potência



DB SERIES

## Amplificador DB Series Q 12K 12000W 2 Ohms – 4 canais

(Cód.: Q12K)

**R\$ 24.040,23** no boleto  
com 10% de desconto

R\$ 26.711,37  
até 6x de R\$ 4.451,89 sem juros

+ formas de pagamento

- 1 + **Comprar**

Comprar pelo WhatsApp

Calcule o frete

76801-901

Calcular

R\$ 766,32 22 dias úteis Sedex

### FICHA TÉCNICA

**Marca:** DB Series

**Modelo:** DB SERIES Q12K 12000W

#### Especificações Técnicas:

Entrada AC, Tensão de Operação 220V- +/- 10%, 4 Canais - Potência de Saída | 2Ohms | 4 Ohms | 8 Ohms | Potência RMS 1Khz, 0,1 THD | 2 x 3025w | 2 x 1525w | 2 x 763w | 2 x 6050w |.

### INFORMAÇÕES

**Empresa** SO FAST.COM COMERCIO DE PRODUTOS ELETRONICOS LTDA.

**CNPJ** 17.325.279/0001-86

**Contato** (19) 4113-1290

**Site** <https://www.sofast.com.br/>

# Microfone Sem Fio Shure BLX288BRPG58

The screenshot shows the product page for the Shure BLX288BRPG58 wireless microphone system on the Magalu website. The page features a blue header with the Magalu logo, a search bar, and navigation links. The main content area displays the product name, a star rating of 0 (new), and a price of R\$ 6.655,56 with an 8% PIX discount, resulting in a final price of R\$ 6.123,12. The product is sold by Ninja Som Comercio and delivered by Magalu. The page includes a large image of the microphone system, a gallery of smaller images, and a sidebar with shipping information and payment options. The shipping location is Porto Velho, RO - 76801-901, and the delivery date is January 7th. The page also features buttons for 'Adicionar à sacola' and 'Comprar agora'.

## FICHA TÉCNICA

**Marca:** Shure

**Modelo:** BLX288PG58

### Descrição:

Completo com dois transmissores de mão PG58 e o receptor sem fio BLX88 de canal duplo, o sistema sem fio Shure BLX288PG58 oferece um som Shure estela para dois vocalistas, com uma distância de até 300 pés. O pacote inclui uma fonte de alimentação para o receptor, Baterias AA para os transmissores de um Guia do Usuário.

## INFORMAÇÕES

<b>Empresa</b>	Magazine Luiza S/A
<b>CNPJ</b>	47.960.950/1088-36
<b>Contato</b>	0800 773 3838
<b>Site</b>	<a href="https://www.magazineluiza.com.br/">https://www.magazineluiza.com.br/</a>

# Microfone Sem Fio Shure BLX288BRPG58



O que deseja procurar?



Precisa de Ajuda?  
Atendimento

Minha Conta  
Acessar



Todas Categorias

Áudio Profissional

Microfones

Mesas de Som

Instrumentos Musicais

Iluminação

OFERTAS DE NATAL



DESTAQUE

## Sistema Sem Fio 2 microfones de mão BLX288BR/PG58-M15 Shure

Marca: Shure Modelo: BLX288BR/PG58-M15 Disponibilidade: Imediata

☆☆☆☆☆

Seja o primeiro a opinar

Disponibilidade: Imediata

**R\$ 7.089,80**

R\$ 6.522,62 no pix ou boleto,  
e cartão até 12x de R\$ 590,82 Sem juros

Produto com desconto progressivo

Frete grátis para Sul e Sudeste em compras acima de R\$600

- 1 +

COMPRAR

Comprar pelo Whats

Frete e prazo de entrega

76801-901

CALCULAR

Frete	Valor	Prazo de Entrega e Observações:
Braspress	R\$ 278,74	até 15 dia(s) úteis.

## FICHA TÉCNICA

**Marca:** Shure

**Modelo:** BLX288PG58

**Descrição:**

Completo com dois transmissores de mão PG58 e o receptor sem fio BLX88 de canal duplo, o sistema sem fio Shure BLX288PG58 oferece um som Shure estela para dois vocalistas. O pacote inclui uma fonte de alimentação para o receptor, Baterias AA para os transmissores de um Guia do Usuário.

## INFORMAÇÕES

<b>Empresa</b>	AMOAUDIO LTDA
<b>CNPJ</b>	40.154.207/0001-35
<b>Contato</b>	(47) 99770-9528
<b>Site</b>	https://www.amoaudio.com.br/

# Microfone Sem Fio Shure BLX288BRPG58



Início / Microfone Sem Fio Duplo De Mão BLX-288/PG58 Shure

## Microfone Sem Fio Duplo De Mão BLX-288/PG58 Shure



1

Compre agora

Adicionar a Lista De Desejos

☆☆☆☆☆ Ainda Não Classificado [Escreva um comentário](#)

R\$6.999,00

Disponibilidade: Em estoque

Microfone Sem Fio Duplo De Mão BLX-288/PG58 Shure

Calcule o prazo e valor do frete

76890000

Não sei meu CEP



### FICHA TÉCNICA

**Marca:** Shure

**Modelo:** BLX288PG58

**Descrição:**

Completo com dois transmissores de mão PG58 e o receptor sem fio BLX88 de canal duplo, o sistema sem fio Shure BLX288PG58 oferece um som Shure estela para dois vocalistas. O pacote inclui uma fonte de alimentação para o receptor, Baterias AA para os transmissores de um Guia do Usuário.

### INFORMAÇÕES

<b>Empresa</b>	Planeta Play Music
<b>CNPJ</b>	31.757.380/0002-18
<b>Contato</b>	(11) 99200-2603
<b>Site</b>	<a href="https://planetaplaymusic.com.br/">https://planetaplaymusic.com.br/</a>

# Tronco Trafo Som Ambiente Keletron S2/1kv2 1200 WRMS 4/8z



mercado livre  
Enviar para Porto Velho 76801901  
Buscar produtos, marcas e muito mais...  
meli+ MEGA N 30+ 100+ TV+ Por apenas: R\$ 39,90/mês  
Categorias - Ofertas Cupons Supermercado Moda Mercado Play Vender Contato  
GRÁTIS  
Crie a sua conta Entre Compras

Você também pode estar interessado: transformador 75 kva 380 220 - transformador 220 380 10kva - transformador 220 380 440 v para 24v

## Mais opções que podem te interessar

<p>Conversor De Tensão I De 220v Para 110v Step Down 70w R\$ 49<sup>71</sup> 12x R\$ 4,89 COMPRÁ INTERNACIONAL</p>	<p>Transformador Linha Audio Trafo S2/50 210v 50w Keletron R\$ 189<sup>90</sup> 6x R\$ 31,65 sem juros Frete grátis</p>	<p>Transformador 110-220v 220-110v Máquina De Lavar Roupa 1500w R\$ 199,99 R\$ 179<sup>99</sup> 10% OFF 5x R\$ 36 sem juros Frete grátis</p>
--	---	--

[Voltar](#) | [Construção > Energia > Transformadores](#)

[Vender um igual](#) | [Compartilhe](#)



Novo | 1 vendido

### Transformador Linha Audio Trafo S2/50 210v 50w Keletron

R\$ 177<sup>40</sup>

12x R\$ 17<sup>52</sup> com cartão Mercado Pago

[Ver os meios de pagamento](#)

**FRETE GRÁTIS ACIMA DE R\$ 19**

Receba grátis entre 23 e 29/dez

Chegará entre 17 e 18/dez

[Mais detalhes e formas de entrega](#)

Último disponível!

[Comprar agora](#)

## FICHA TÉCNICA

**Marca:** Keletron

**Modelo:** S2/1KV2

### Descrição:

Transformador Tronco 12000W 210V, transformador elevador e causador de impedância para linha de áudio 210V, ideal para ligação de uma ou várias caixas acústicas em uma única linha de áudio. Permite o perfeito casamento de impedância das caixas acústicas e possibilita a transmissão de áudio a longas distancias sem perdas de volume. Ideal para sonorização de pequenos, médios e grandes ambientes, tais como: escolas, hospitais, escritórios, supermercados, igrejas, áreas internas e externa de casa etc.

## INFORMAÇÕES

<b>Empresa</b>	Ebazar.com.br LTDA.
<b>CNPJ</b>	03.007.331/0001-41
<b>Contato</b>	4020-1735
<b>Site</b>	<a href="https://www.mercadolivre.com.br">https://www.mercadolivre.com.br</a>

# Cadeira Eames Presidente Linha Capa em Madeira Marrom

# Le biscuit

## Le biscuit

Buscar por produto ou marca...



Bem vindo!  
[Entre ou cadastre-se](#)



[Categorias](#)

[Natal](#)

[Eletroportáteis](#)

[TV's](#)

[Brinquedos](#)

[Ar e Ventilação](#)

[Áudio](#)

[Servir](#)

[Blog](#)

[Canal da Le](#)

Ofertas para: 76801-901

[Compre pelo WhatsApp: 21 97971-2181](#)

[Le Biscuit](#) | [Móveis](#) | [Sala de estar](#) | [Sofá](#)



### Poltrona Eames Presidente Linha Capa Em Madeira feito na cor Marrom.

(Código:) Marca: [Outras Marcas](#)

Poltrona Eames Presidente Linha Capa Em Madeira  
Cadeira para escritório Presidente com base giratória cromada de fabricação com encosto anatômico com apoio de cabeça,  
[Ler descrição completa](#)

**R\$ 2.826,90** no PIX ↓ **Desconto**

ou R\$ 3.490,00 em até 10x de R\$ 349,00 sem juros

Parcela em até 10x com  
o cartão Le Biscuit

[Peça já o seu!](#)

[Ver mais formas de pagamento](#)

Selecione ou digite a  
quantidade desejada



1



[Comprar agora](#)

Consultar frete e prazo

76801-901

**Receba em casa**  
entre 16 e 31 dias úteis

R\$ 174,50

Retire na loja

Indisponível

A escolha das opções de frete está disponível na etapa de entrega do pedido.

## FICHA TÉCNICA

**Marca:** Design Office Móveis

**Modelo:** Eames

**Descrição:**

Cadeira para escritório Presidente com base giratória cromada de fabricação nacional com encosto anatômico com apoio de cabeça, que ocupa toda a região lombar e das costas, tendo estrutura giratória cromada, espuma anatômica injetada com espessura de 60mm no assento e 60mm no encosto. Peso suportado de até 120 kg.

## INFORMAÇÕES

<b>Empresa</b>	Lojas Le biscuit S/A
<b>CNPJ</b>	16.233.389/0156-91
<b>Contato</b>	(21) 97971-2181
<b>Site</b>	<a href="https://www.lebiscuit.com.br/">https://www.lebiscuit.com.br/</a>

# Cadeira Eames Presidente Linha Capa em Madeira Marrom



O que você procura na Leroy Merlin?



Departamentos Tendências ▾ Ofertas Projetos ▾ Dicas ▾ Serviços ▾ Para empresas Marcas Exclusivas Natal

Programa de Fidelidade

Home > Poltrona Eames Presidente L...

## Poltrona Eames Presidente Linha Capa Em Madeira Marrom

★★★★★ 0 (0)

CÓD. 1567322484

EAN: 7890010707401

Lista de favoritos



OFERTA

-10%

R\$ 3.490,00

**R\$ 3.141,00** à vista no pix

R\$ 3.490,00 a prazo

em até 8x ou em até 10x no cartão Celebre!

Vendido e entregue por Webcontinental Marketplace

[Conheça mais formas de pagamento](#)

Quantidade

1

Comprar agora

Adicionar ao carrinho

Calcule seu frete

76801-901

Não sei meu CEP

CEP válido

Entrega em até 38 dias por R\$ 139,60

Atenção! O prazo e valores de frete podem variar conforme a quantidade e disponibilidade dos itens adicionados ao seu carrinho. Os tempos de entrega e retirada se iniciam após a confirmação do seu pagamento.

[Clique aqui para ver outras formas de frete para Porto Velho - RO](#)

Preço válido para o dia 05/12/2025, para compras realizadas exclusivamente pelo Site, Televendas ou Whatsapp (11 4007-1380). O

## FICHA TÉCNICA

**Marca:** Design Office Móveis

**Modelo:** Eames

**Descrição:**

Cadeira para escritório Presidente com base giratória cromada de fabricação nacional com encosto anatômico com apoio de cabeça, que ocupa toda a região lombar e das costas, tendo estrutura giratória cromada, espuma anatômica injetada com espessura de 60mm no assento e 60mm no encosto. Peso suportado de até 120 kg.

## INFORMAÇÕES

<b>Empresa</b>	Leroy Merlin Cia Brasileira de Bricolagem
<b>CNPJ</b>	01.438.784/0048-60
<b>Contato</b>	4020-5376
<b>Site</b>	<a href="https://www.leorymerlin.com.br/">https://www.leorymerlin.com.br/</a>

# Cadeira Eames Presidente Linha Capa em Madeira Marrom



DIGITE O QUE VOCÊ PROCURA



MINHA CONTA



Início / Cadeiras para Escritório / Cadeiras Presidente /

## CADEIRA ORIGINAL EAMES COM RODINHAS ANTI RISCO PRESIDENTE LINHA CAPA EM MADEIRA COR CARAMELO

Código: D0000125CRMLPT

Marca: Marca: Design Office Móveis - Cadeiras e Poltronas para Escritório

R\$ ~~3.598,70~~ R\$ 3.072,00

até 10x de R\$ 307,20 sem juros

ou R\$ 2.598,91 via Pix

1

COMPRAR

Disponibilidade: **Imediata**  
Estoque: 497 unidades



Parcelas

1x de R\$ 3.072,00 sem juros	6x de R\$ 512,00 sem juros
2x de R\$ 1.536,00 sem juros	7x de R\$ 438,85 sem juros
3x de R\$ 1.024,00 sem juros	8x de R\$ 384,00 sem juros
4x de R\$ 768,00 sem juros	9x de R\$ 341,33 sem juros
5x de R\$ 614,40 sem juros	10x de R\$ 307,20 sem juros



R\$ 2.598,91



R\$ 2.598,91

CALCULE O FRETE

76801-901

OK

R\$ 0,00 21 dias úteis Frete Grátis

### FICHA TÉCNICA

**Marca:** Design Office Móveis

**Modelo:** Eames

**Descrição:**

Cadeira para escritório Presidente com base giratória cromada de fabricação nacional com encosto anatômico com apoio de cabeça, que ocupa toda a região lombar e das costas, tendo estrutura giratória cromada, espuma anatômica injetada com espessura de 60mm no assento e 60mm no encosto. Peso suportado de até 120 kg.

### INFORMAÇÕES

**Empresa** Design Office Móveis LTDA

**CNPJ** 20.198.923/0001-07

**Contato** (11) 3972-0560

**Site** <https://www.designofficemoveis.com.br/>





Instrumentos Musicais > Acessórios Gerais para Aparelhos Musicais > Cabos e Fios > Cabos para Microfones



### Cabos & Plugs - Cabo XLR Macho - XLR Fêmea Microfone Balanceado (1m)

Visite a loja Cabos & Plugs

4,7 (173)

Escolha da Amazon

R\$ 35,46



Tamanho: 1m

1m R\$35,46

3m R\$62,60

5m R\$65,90

Ver 3 opções sem ofertas em destaque

Marca Cabos & Plugs

Tipo de conector XLR

Tipo de cabo XLR

Dispositivos compatíveis Amplificador, Caixas Ativas, Interface de Áudio, Microfone, Mixer

Características especiais Sem emaranhado

R\$ 35,46

Entrega GRÁTIS: **Quinta-feira, 11 de Dezembro**. Se pedir dentro de 16 hrs 19 mins

Chega 14 dias antes do Natal

Enviar para 76801901

Em estoque

Quantidade: 1

Adicionar ao carrinho

Comprar agora

Enviado / Amazon.com.br

Vendido /

Devolução / Pode ser devolvido até 31 de janeiro de...

Embalagem / Envio sem embalagem adicional da...

Ver mais

Comprar este item como presente

DADOS	EMPRESA 3
INSUMO/PREÇO	R\$ 35,46
FRETE	R\$ 0,00
INSUMO/PREÇO + FRETE	R\$ 35,46
NOME	Amazon
CNPJ	15.436.940/0001-03
TELEFONE	-
DATA	05/12/2025
SITE/E-MAIL	<a href="https://www.amazon.com.br/ref=nav_logo">https://www.amazon.com.br/ref=nav_logo</a>

# CABO PARALELO BICOLOR CONTROLLER 2X1,50MM2



## Cabo Paralelo 2 x 2,50mm Preto e Vermelho Tecnoforte B2X12

★★★★★ Seja o primeiro a avaliar este produto

SKU: B2X12

15% OFF no boleto

SITE 100% SEGURO

De: R\$ 8,20

Por: R\$ 7,38

Em até 12x R\$ 0,62 sem Juros

R\$ 6,27 Preço com 15% de desconto no Boleto ou PIX! à vista

Receber notificações de baixa de preço

- 1 + **COMPRAR**

### Cotação de Entrega

Calcule o preço e prazo de entrega estimados para este produto com a Frenet.

CEP

76801-901

**OBTER COTAÇÃO**

Descrição	Tempo	Preço
Sedex	9 dia(s)	74,58

## FICHA TÉCNICA

- Cabo Paralelo 2 x 2,50mm Preto e Vermelho Tecnoforte B2X12
- Modelo: Paralelo 2x2,50mm
- Bitola: 2x2,50mm
- Cor: Preto e Vermelho
- Produto Vendido em Metro

## INFORMAÇÕES

Empresa	LCM Ltda
CNPJ	04.340.334/0001-65
Contato	(41) 3019-6565
Site	https://lumixpro.com.br/

# CABO PARALELO BICOLOR CONTROLLER 2X1,50MM2





Entregar em PORTO VELHO, RO - 76801-901

magalu

Buscar no Magalu

Boas vindas :) Entre ou Cadastre-se

Tem no magalu Cupons Celulares Eletrodomésticos TV e Vídeo Informática Móveis Saldão

0 (novo)

Fio Paralelo Bicolor 2x12 2,50mm Controller - RL / 100 F002

Vendido por Loja Seg e entregue por Magalu

R\$715,97  
ou R\$ 715,97 em 10x de R\$ 71,60 sem juros  
[Ver opções de pagamento](#)

Frete para PORTO VELHO, RO - 76801-901 [alterar](#)

Receba até segunda-feira, 12 de janeiro R\$ 49,90  
Para pagamentos confirmados hoje

[Adicionar à sacola](#)

[Comprar agora](#)

Informações da loja

1m = R\$ 7,15

## FICHA TÉCNICA

Comprimento do Cabo	100m
Conteúdo da Embalagem	Rolo 100m
Cor	Bicolor
Diâmetro	2,50mm
Linha	Controller
Marca	<u>Controller</u>
Modelo	F002
Recomendações de Uso	Usado para instalação de módulos, auto-falantes, sub-woofer, tweeter em sons automotivos, além de equipamentos eletrônicos em geral.
Referência	F002
Tipo de Cabo Elétrico	Fio Paralelo

## INFORMAÇÕES

Empresa	Magazine Luiza S/A
CNPJ	47.960.950/1088-36
Contato	0800 773 3838
Site	<a href="https://www.magazineluiza.com.br/">https://www.magazineluiza.com.br/</a>

# CABO PARALELO BICOLOR CONTROLLER 2X1,50MM2

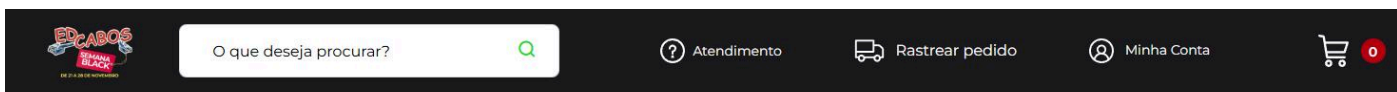

Você está em: Home > CABOS > Cabo Polarizado > Cabo Bicolor 2X1,50 mm<sup>2</sup> Preto e Vermelho Alto Falante

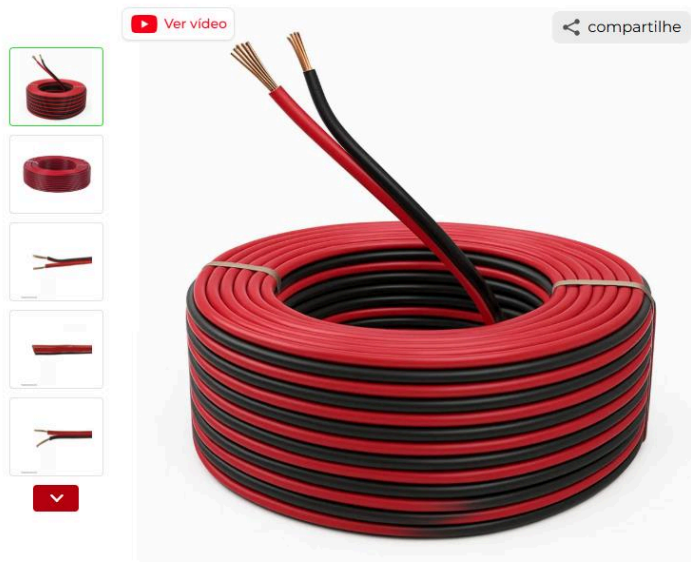

## Cabo Bicolor 2X1,50 mm<sup>2</sup> Preto e Vermelho Alto Falante

REF: SDD6BFEE33109 MARCA: CABOMIX MODELO: 2X1,50MM

☆☆☆☆☆

Seja o primeiro a opinar

R\$ 1,60

1

Frete e prazo de entrega

76801-901

Frete	Valor	Prazo de Entrega e Observações:
Retirar na Loja	FRETE GRÁTIS	Retirada somente após confirmação em nosso número (11)3331-6250
CORREIOS PAC	R\$ 43,85	11 a 12 dia(s) úteis.
CORREIOS SEDEX	R\$ 77,71	7 a 8 dia(s) úteis.

## FICHA TÉCNICA

- Modelo: Cabo Bicolor 2X1,50 mm<sup>2</sup>
- Condutores: 2 vias Alúminio Cobreado (preto e vermelho)
- Bitola: 1,50 mm<sup>2</sup>
- Isolamento: PVC flexível
- Cor externa: Transparente com condutores coloridos
- Tensão máxima: 300V
- Temperatura de operação: -10°C a +70°C
- Aplicação: Sistemas de som residenciais e automotivos, caixas acústicas, amplificadores

## INFORMAÇÕES

**Empresa** ED Cabos.

**CNPJ**

**Contato** (11)3331-6250

**Site** <https://www.edcabos.com/>

# Caixa Subwoofer Ativo Attack VRS 1510A

**AKUSTICA**  
musical

**AKUSTICA**  
musical

Busque aqui..



Central de atendimento



Entre Registre-se



Conheça nosso blog



0

Promoções

Cordas

Teclas

Áudio

Bateria e Percussão

Sopro e Orquestra

Infantil

Informática & Gamer

Home ▶ Áudio e tecnologia ▶ Caixas ▶ Subgrave



## Subwoofer Attack VRS1510A Linha Versa Series Ativo de 1000 W

SKU 1014662630



R\$ 6.299,00

**R\$ 5.669,10 à vista no PIX** ♦

ou R\$ 6.299,00 em **12 x** de **R\$ 524,92** sem juros

[Ver mais formas de pagamento](#)

Comprar

Dúvidas? Fale com um Especialista

Simule o frete e o prazo de entrega:

76801-901

Ok

[Não sabe o CEP?](#)

Frete Econômico R\$ 532,46 Em até 13 dias úteis

Frete Expresso R\$ 2.879,89 Em até 20 dias úteis

### FICHA TÉCNICA

**Marca:** Attack

**Modelo:** VRS1510A

#### Especificações Técnicas:

Voltagem 110V/220V, tipo de alto-falante Subwoofer com Grave Ativo, potência de 1000W, conector de entrada XLR, distorção de 0.1%.

### INFORMAÇÕES

<b>Empresa</b>	Akustica Musical
<b>CNPJ</b>	92054089000197
<b>Contato</b>	(54) 9 99886143
<b>Site</b>	<a href="https://www.akusticamusical.com.br/">https://www.akusticamusical.com.br/</a>

# Caixa Subwoofer Ativo Attack VRS 1510A



O que você procura?



MINHA CONTA



CORDAS

TECLAS

ÁUDIO

SOPRO

PERCUSSÃO

ACESSÓRIOS

SALDÃO DE NATAL

Home > Áudio > Caixas > Caixa Acústica > CAIXA ACÚSTICA ATTACK VERSA VRS1560 1X15 PASSIVA

## CAIXA ACÚSTICA ATTACK VERSA VRS1560 1X15 PASSIVA



Marca: ATTACK

Código no site: 1114499

SKU: 14797

★★★★★ Visualizar avaliações

♥ Adicionar aos favoritos

🎁 Adicionar a lista de presentes

R\$ 3.149,00

10x de R\$ 314,90 sem juros

Comprar

Resta 1

Calcule o frete e o prazo de entrega.

76801901

Calcular

Não sei meu CEP

Valor do Frete  
R\$ 325,61

Disponibilidade  
Atual: 12 dias úteis

### FICHA TÉCNICA

**Marca:** Attack

**Modelo:** VRS1510A

#### Especificações Técnicas:

Voltagem 110V/220V, tipo de alto-falante Subwoofer com Grave Ativo, potência de 1000W, conector de entrada XLR, distorção de 0.1%.

### INFORMAÇÕES

<b>Empresa</b>	FUJISOM
<b>CNPJ</b>	08.683.782/0001-12
<b>Contato</b>	+55 62 99801-4541
<b>Site</b>	https://fujisom.com.br/

# Caixa Subwoofer Ativo Attack VRS 1510A



magalu Entregar em PORTO VELHO, RO - 76801-901

Buscar no Magalu

Boas vindas :) Entre ou Cadastre-se

Tem no magalu Ofertas Black Celulares Eletrodomésticos TV e Vídeo Informática Móveis Saldão Black Friday

Subwoofer Ativo Attack VRS 1510A 3.0 (2)

Vendido por China Som Profissional e entregue por Magalu

R\$5.900,00  
ou R\$ 5.900,00 em 12x de R\$ 491,67 sem juros  
ou **21x de R\$ 280,95 sem juros** no Cartão Magalu

Ver opções de pagamento >

Frete para PORTO VELHO, RO - 76801-901 alterar

Receba até terça-feira, 23 de dezembro R\$ 160,00  
Para pagamentos confirmados hoje

Adicionar à sacola

Comprar agora

## FICHA TÉCNICA

**Marca:** Attack

**Modelo:** VRS1510A

### Especificações Técnicas:

Voltagem 110V/220V, tipo de alto-falante Subwoof com Grave Ativo, potência de 1000W, conector de entrada XLR, distorção de 0.1%.

## INFORMAÇÕES

<b>Empresa</b>	Magazine Luíza S/A
<b>CNPJ</b>	47.960.950/1088-36
<b>Contato</b>	0800 773 3838
<b>Site</b>	<a href="https://www.magazineluiza.com.br/">https://www.magazineluiza.com.br/</a>

# CABO HDMI 2.0 BLINDADO - 30,0 M



SoluçãoCabos 30 Televidas 11 5990-1420

Informe seu CEP Entrar

REDE FIBRA ÓPTICA REDE METÁLICA RACK E ACESSÓRIOS HDMI ÁUDIO E VÍDEO USB INFORMÁTICA AUTOMAÇÃO FERRAMENTAS

DESCONTOS

HOME > HDMI > Cabos > HDMI Fibra Óptica 2.0 4K > Cabo HDMI Fibra Óptica 2.0 4K 30,0 Metros

Cabo HDMI Fibra Óptica 2.0 4K 30,0 Metros

156 | SOLUCAO



\*Desconto será aplicado no carrinho

**R\$ 192,85** à vista no PIX

R\$ 203,00

Em até 4x R\$ 50,75 sem juros

Formas de Pagamento

ST/DIFAL Calculado conforme a localidade. Caso seja aplicável, nossa equipe entrará em contato.

- 1 +

Comprar

Achou preço melhor? Clique aqui

CHEGA HOJE

Comprando dentro das próximas 03 h 51min.

null - null - null

Receba em até 10 dias úteis

R\$ 39,42

## FICHA TÉCNICA

**Marca:** Solução;

**Modelo:** 156

**Medidas**

30,0 metros

**Especificações Técnicas:**

- Fio fino com interface HDMI 2.0 padrão, ultrafino (5,0 mm de diâmetro) e cabo leve torna o cabeamento mais fácil, você pode rotear o cabo flexível em torno do espaço apertado como você quiser;
- Oferece a distância melhor qualidade A/V com largura de banda de 18,2 Gbps, é a solução ideal quando o cobre HDMI não pode transferir 4K a 60Hz para longa distância;
- O cabo HDMI para HDMI proporciona largura de banda de 18 Gbps para lidar com 4 Ka 60 Hz 4: 4:4/4:2:2/4:2:0;
- Cabo HDMI 2.0, suporta HDR/3D/CEC/EDID;
- Conecta seus dispositivos HDMI à sua HDTV 4K, monitor, projetor, desfrute de imagens e vídeos de alta definição para jogos ou entretenimento, adequado para PC, Notebooks, Video games, leitor de Blu-ray e assim por diante.

## INFORMAÇÕES

<b>Empresa</b>	ASOLUÇÃO ELETRÔNICA LTDA
<b>CNPJ</b>	00.559.915/0001-31
<b>Contato</b>	11 5990-1420
<b>Site</b>	https://www.solucaocabos.com.br/

# CABO HDMI 2.0 BLINDADO - 30,0 M



**ZOOM** 76890-000 Jarú

Pesquise no Zoom

Categories Blog Cashback Ofertas 12.12 Oferta do dia Crédito para você

**Cabo Hdmi 2.0 Fibra Optica 4k 60hz 18gbps 30 Metros Vinik - Hfo20305**  
Encontre os menores preços.

**Ou compre direto no Zoom**  
Realize sua compra totalmente pela nossa plataforma



Vendido e entregue por [Shophub](#)

**Cabo Hdmi 2.0 Fibra Optica 4k 60hz 18gbps 30 Metros Vinik - Hfo20305** Fibra Óptica

por  
**R\$ 348,25**  
ou 6x de R\$ 58,04

Listamos as principais características deste produto em nossa seção de [Detalhes](#)

- Quantidade: 1 +

**Comprar agora**

Valor do frete para  
76890-000

R\$ 63,52  
em até 29 dias úteis

## FICHA TÉCNICA

CABO HDMI 2.0 - FIBRA OPTICA 4K 60Hz 18GBPS  
Largura de banda 18Gbps  
Resolução 4K  
Conector HDMI tipo A  
30 metros  
Diametro externo 4,8mm  
Entrada diferencial 100 ohm  
consumo de energia máximo 250mw

## INFORMAÇÕES

<b>Empresa</b>	BANCO PAN S.A.
<b>CNPJ</b>	59.285.411/0016-08
<b>Contato</b>	0800 444 1255
<b>Site</b>	<a href="https://www.zoom.com.br/">https://www.zoom.com.br/</a>

# CABO HDMI 2.0 BLINDADO - 30,0 M

mercado  
livre



Novo | +5 vendidos



Cabo Hdmi 2.0 30 Metros 4k  
Blindado - Conectores 24k Gold

R\$ 395

R\$ 371<sup>30</sup> 6% OFF

7x R\$ 53<sup>04</sup> sem juros

[Ver os meios de pagamento](#)

Cor: Preto



O que você precisa saber sobre este produto

- Comprimento do cabo: 30 m
- Unidades por kit: 1
- Formato de venda: Unidade
- Com entrada HDMI e saída HDMI.

FRETE GRÁTIS ACIMA DE R\$ 19

Chegará grátis entre 2 e 6/jan por ser sua primeira compra

[Mais detalhes e formas de entrega](#)

Retire grátis a partir de quarta-feira 7 de janeiro em uma agência Mercado Livre

[Ver no mapa](#)

Estoque disponível

Quantidade: 1 unidade (+5 disponível...)

Comprar agora

[Adicionar ao carrinho](#)

Vendido por [Conexão Partner](#)

MercadoLíder | +1000 vendas

[Devolução grátis](#). Você tem 30 dias a

## FICHA TÉCNICA

Marca	Conexão Partner
Modelo	BHD-5
Tipo de cabo e adaptador	HDMI
Cor	Preto
Comprimento do cabo	30 m

## INFORMAÇÕES

Empresa	Mercado Livre
CNPJ	03.007.331/0001-41
Contato	
Site	<a href="https://www.mercadolivre.com.br/">https://www.mercadolivre.com.br/</a>

# Fonte Dimerizável P/ LED 24V 40W – Stella STH8899



Entre ou  
Cadastre-se



0

[Ofertas do Dia](#) [Iluminação](#) [Construção Civil](#) [Ferramentas](#) [Marcenaria/Cutalaria](#) [Estética Automotiva](#) [Casa/Jardim](#) [Camping](#)

Home > Iluminação > Fontes para led > FONTE PARA FITA DE LED STELLA DIMERIZÁVEL 24V 40W BIVOLT STH8899

## FONTE PARA FITA DE LED STELLA DIMERIZÁVEL 24V 40W BIVOLT STH8899

★★★★★ (0) - Faça uma avaliação



SKU: 808.989

**R\$ 409,71** -5%  
no PIX

**R\$ 431,27**  
no cartão em até 4x  
de R\$ 107,82 sem juros

**R\$ 401,08 em 1x no cartão de crédito**

+ formas de pagamento

Ganhe até  
**R\$ 21,56 de Cashback**

1



COMPRAR



Compre pelo whatsapp

+ Veja mais produtos da marca **STELLA**

Calcule o frete

Não sei o meu CEP

76801-901

OK

Entrega para Porto Velho/RO



Econômico - de 6 à 7 dias úteis

GRÁTIS

### FICHA TÉCNICA

**Marca:** Stella

**Modelo:** STH8899

**Especificações Técnicas:**

Características: Fonte Dimerizável Para LED 24V, 48W, com tensão de entrada 127 - 220V e tensão de saída 24Vcc 1,6A, IP20.

### INFORMAÇÕES

<b>Empresa</b>	Disagua
<b>CNPJ</b>	10.612.219/0007-90
<b>Contato</b>	69 9997-0682
<b>Site</b>	<a href="https://www.grupodisagua.com.br/">https://www.grupodisagua.com.br/</a>

# Fonte Dimerizável P/ LED 24V 40W – Stella STH8899



magalu Entregar em PORTO VELHO, RO - 76801-901  Boas vindas :)  
Entre ou Cadastre-se

Tem no magalu Ofertas Black Celulares Eletrodomésticos TV e Vídeo Informática Móveis Saldão Black Friday



0 (novo)

Fonte p/ fita led dimerizável 24v 40w bivolt  
sth8899 - STELLA

Vendido por Disagua e entregue por Magalu

R\$ 513,90  
7% OFF no PIX  
**R\$434,22** no Pix  
ou R\$ 466,90 em 6x de R\$ 77,82 sem juros  
[Ver opções de pagamento >](#)

Frete para PORTO VELHO, RO - 76801-901 [alterar](#)

Frete grátis em Disagua  
Adicione este produto à sacola e aproveite! [>](#)

Receba até terça-feira, 23 de dezembro **Grátis**  
Para pagamentos confirmados hoje

[Adicionar à sacola](#)

## FICHA TÉCNICA

**Marca:** Stella

**Modelo:** STH8899

### Especificações Técnicas:

Características: Fonte Dimerizável Para LED 24V, 48W, com tensão de entrada 127 - 220V e tensão de saída 24Vcc 1,6A, IP20.

## INFORMAÇÕES

<b>Empresa</b>	Magazine Luiza S/A
<b>CNPJ</b>	47.960.950/1088-36
<b>Contato</b>	0800 773 3838
<b>Site</b>	<a href="https://www.magazineluiza.com.br/">https://www.magazineluiza.com.br/</a>

# Fonte Dimerizável P/ LED 24V 40W – Stella STH8899

CASASBAHIA

CASASBAHIA

O que você tá procurando?



Entregar em:  
76801-901 - Porto Velho

Acesse sua conta



Departamentos Telefonia Eletrodomésticos Tvs e Vídeo Móveis Eletroportáteis **Cupom**

Carnê Digital Cartão Casas Bahia Serviços Banq

casasbahia.com.br > Acessórios e Inovações > Componentes e Peças > Fontes

## Fonte Dimerizável 24V 40W Para Fita Led

(Cód. Item 1555565430) | Outros produtos [Stella](#)



Vendido por [STYLUZ ILUMINACAO E HIDRAULICA](#) e entregue por [Casas Bahia](#)

★★★★★ Nenhuma avaliação Sem perguntas

**R\$ 475,90**

ou em até 6x de R\$ 79,32 sem juros

Comprar

[Ver mais opções de pagamento >](#)

Precisando de prazo? Na Casas Bahia tem jeito.



Carnê Digital  
Parcela em até 24x

[Use agora](#)

Calcule o frete e prazo de entrega

76801-901

Consultar

Rua Almirante Barroso, 600, Mocambo - Porto Velho - RO

Econômica	até 29 de dezembro, segunda	R\$ 87,05
Normal	até 22 de dezembro, segunda	R\$ 102,75

[Ver regras de frete](#)

## FICHA TÉCNICA

**Marca:** Stella

**Modelo:** STH8899

### Especificações Técnicas:

Características: Fonte Dimerizável Para LED 24V, 48W, com tensão de entrada 127 - 220V e tensão de saída 24Vcc 1,6A, IP20.

## INFORMAÇÕES

<b>Empresa</b>	Grupo Casas Bahia S.A.
<b>CNPJ</b>	33.041.260/0652-90
<b>Contato</b>	(51) 98986-3126
<b>Site</b>	<a href="https://www.casasbahia.com.br/">https://www.casasbahia.com.br/</a>

**PAINEL LUMINÁRIA DE EMBUTIR LED QUADRADO 4000K 33W BIVOLT 62X62CM  
POLICARBONATO E AÇO BRANCO**



SKU: 5401495

Avalie este produto

**PAINEL LUMINÁRIA DE EMBUTIR LED QUADRADO 4000K  
45W BIVOLT 62X62X3CM ALUMÍNIO BRANCO - PIX  
ILUMINAÇÃO 36507234**

*Pix Iluminação*

**EM ATÉ 12 DIAS ÚTEIS**

de ~~R\$ 200,30~~ por **R\$ 175,62** no PIX / Boletão  
ou **R\$ 184,86** em 10x sem juros

[VER PARCELAS](#)

Quantidade:

- 1 +

**COMPRAR**

Calcule o frete e prazos:

Não sei o meu CEP

**Prazo**

**Valor**

Tempo despacho/produção + 20 dias úteis de transporte

R\$ 95,27

## FICHA TÉCNICA

### ESPECIFICAÇÃO TÉCNICA

Fabricante	Osram Ledvance
Modelo	7018535
Tempo Despacho/Produção	Em até 10 dias úteis
Tensão	Bivolt
Formato	Quadrado
Material	Aço, Policarbonato
Fluxo Luminoso	4000 lm
IRC (Índice de Reprodução de Cor)	>80
Ângulo	70°
Potência	33W
Cor da Luz	Branco
Temperatura Cor	4000K Neutro
Ambientes Indicados	Banheiro, Cozinha, Quarto, Sala de Estar, Sala de Jantar, Hall, Lavabo, Closet, Varanda, Home Office, Escritório
Estilo	Clean, Técnico
Comprimento (cm)	62
Largura (cm)	62
Contêm na Embalagem	• Painel Luminária de Embutir.
Garantia do Fabricante	12 meses
Garantia Loja	3 meses
Cor Predominante	Branco

## INFORMAÇÕES

<b>Empresa</b>	Casa Custom Iluminação e Sonorização LTDA
<b>CNPJ</b>	24.335.485/0001-32
<b>Contato</b>	0800 444 1255
<b>Site</b>	<a href="https://www.inspirehome.com.br/">https://www.inspirehome.com.br/</a>

# PAINEL LUMINÁRIA DE EMBUTIR LED QUADRADO 4000K 33W BIVOLT 62X62CM POLICARBONATO E AÇO BRANCO

**BELLUCE**  
HOME TO LIGHT

COMPRI POR MARCA

LUMINÁRIAS

LÂMPADAS

TRILHOS E SPOTS

PERFIL DE LED

Outlet

Encontre um produto



home/ luminárias / painéis de led

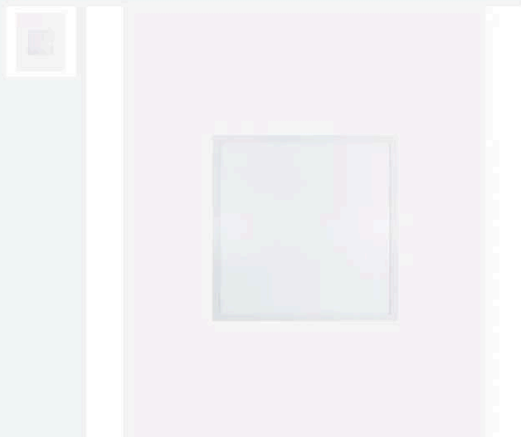

Compartilhe:

## PAINEL LUMINÁRIA DE EMBUTIR LED QUADRADO 4000K 40W BIVOLT 62X62X1CM POLICARBONATO BRANCO | OPUS LED OPS 32436

Disponibilidade: 10 Dias úteis

Referência: SKU OPS 32436

☆☆☆☆☆ AVALIE

**R\$ 492,56**

em até 10x de R\$ 49,26 sem juros

Ou **R\$ 433,45** à vista (Desconto de 12%)

- 1 +



Adicionar ao carrinho

Entrega e frete

76801-901

Calcular

Não sei meu CEP

Correios - PAC

R\$ 52,43

Em até 28 dias úteis

## FICHA TÉCNICA

Marca Opus Led

Referência OPS 32436

Material Policarbonato

Potência 40W

Cor da Luz 4000K

Dimensões C-62cm L-62cm H-1cm

Tensão Bivolt

## INFORMAÇÕES

**Empresa** Belluce Comércio Ltda

**CNPJ** 27.617.426/0001-45

**Contato** (48) 3364-7626

**Site** <https://www.belluce.com.br/>

# PAINEL LUMINÁRIA DE EMBUTIR LED QUADRADO 4000K 33W BIVOLT 62X62CM POLICARBONATO E AÇO BRANCO

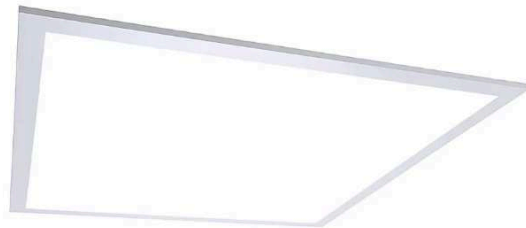
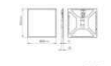
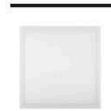

Início > Luminária Comercial, Industrial e Pública > Luminária Comercial > Comercial Embutir > Luminária de Embutir LED Quadrada 34W 4000K Bivolt 4260 Lúmens 62X62cm Branca - Philips.

## Luminária de Embutir LED Quadrada 34W 4000K Bivolt 4260 Lúmens 62X62cm Branca - Philips.

**R\$239,99**



**10% de desconto** pagando com Pix

[Ver mais detalhes](#)

- 1 +

**COMPRAR**

Entregas para o CEP: **76801901**

[ALTERAR CEP](#)

Obrigado pela sua compra!

Envio a domicílio

Nuvem Envio - Jadlog Econômico

Chega quinta 25/12

**R\$38,72**

## FICHA TÉCNICA

Geral		 <b>Trocas e devoluções</b> <small>Se não gostar, você pode trocar ou devolver.</small>
Marca	Philips	
Modelo	RC048B LED42S/840	
Peso	1,450000	
Conservação e Manutenção do Produto	Leia atentamente ao manual de instruções	
Inclui Lâmpada	Sim	
Cor	Branca	
Inclui Fonte de Alimentação	Sim	
Catálogo		
Tipo de Luminária	Embutir	
Específicas		
Alimentação	127V/220V	
Potência	34W	
Tensão	Bivolt	
Capacidade de Lâmpadas	1 LED integrado	
Grau de Proteção (IP)	IP20	
Fluxo Luminoso	4260 Lúmens	
Áreas Indicadas	Ambientes internos como salas, cozinhas e corredores	
Altura	5,000000	
Comprimento	62,000000	
Largura	62,000000	

## INFORMAÇÕES

<b>Empresa</b>	Copyright Diamante do LED Comércio de Artigos de Iluminação LTDA
<b>CNPJ</b>	54949299000154
<b>Contato</b>	5511965751495
<b>Site</b>	<a href="https://www.santailuminacao.com.br/">https://www.santailuminacao.com.br/</a>



## Cabo Microfone Balanceado Estereo / Dmx Rolo C/ 100 Metros



0 (novo)

Cabo microfone balanceado estereo dmx rolo c/  
100 metros - DATALINK

Vendido por Rg Custom Instrumentos Musicais e entregue por Magalu

R\$ 450,00  
10% OFF no PIX  
**R\$405,00** no Pix  
ou R\$ 450,00 em 7x de R\$ 64,29 sem juros  
[Ver opções de pagamento >](#)

Frete para PORTO VELHO, RO - 76801-901 [alterar](#)

Receba até sexta-feira, 09 de Janeiro **R\$ 14,90**  
Para pagamentos confirmados hoje

[Adicionar à sacola](#)

[Comprar agora](#)

DADOS	EMPRESA 1
INSUMO/PREÇO	R\$ 405,00
FRETE	R\$ 14,90
INSUMO/PREÇO + FRETE	R\$ 419,90
NOME	Cabos SP
CNPJ	-
TELEFONE	0800 773 3838
DATA	05/12/2025
SITE/E-MAIL	<a href="https://www.e-cabos.com.br/">https://www.e-cabos.com.br/</a>



## Cabo Microfone Balanceado Estereo / Dmx Rolo C/ 100 Metros

Instrumentos Musicais > Instrumentos de Corda > Acessórios > Cabos

Vender um igual | Compartilhar



Conferir mais produtos da marca Datalink

Novo | +1000 vendidos

**MAIS VENDIDO** 3º em Cabos Datalink

**100 Metros Cabo Microfone Balanceado Dmx P/ Longa Distancia**

4,9 ★★★★★ (109)

R\$ 369

**R\$ 332<sup>10</sup>** 10% OFF

6x R\$ 55<sup>35</sup> sem juros

Ver os meios de pagamento

Cor: Preto



**FRETE GRÁTIS ACIMA DE R\$ 19**

Receba grátis entre 17 e 18/dez

Mais detalhes e formas de entrega

Retire grátis entre 17 e 18/dez em uma agência Mercado Livre

Ver no mapa

Estoque disponível

Quantidade: 1 unidade (+50 disponív...

Comprar agora

Adicionar ao carrinho



Loja oficial Sound Solutions

+10mil vendas

DADOS	EMPRESA 1
INSUMO/PREÇO	R\$ 332,10
FRETE	R\$ 0,00
INSUMO/PREÇO + FRETE	R\$ 332,10
NOME	Cabos SP
CNPJ	-
TELEFONE	(11) 3502-3106
DATA	05/12/2025
SITE/E-MAIL	<a href="https://www.e-cabos.com.br/">https://www.e-cabos.com.br/</a>



Instrumentos Musicais › Acessórios Gerais para Aparelhos Musicais › Cabos e Fios › Cabos para Microfones



### Cabo Microfone Balanceado Estereo Dmx Rolo 100 Metro Ksr S30

Marca: KSR PRO  
3,8 ★★★★★ (2)

R\$ 276<sup>00</sup>

Em até 6x R\$ 46,00 sem juros Ver opções de pagamento ▾



Pagamentos e Segurança



Política de devolução

Marca KSR PRO  
Tipo de conector padrão  
Tipo de cabo CABO DE MICROFONE  
Dispositivos compatíveis Microfone  
Adequação do controle por rádio Transmissão de Áudio

#### Sobre este item

- fio preto

Relatar um problema com este produto

R\$ 276<sup>00</sup>

Entrega GRÁTIS: quarta-feira, 24 de Dezembro. Ver detalhes

Este produto será entregue antes do Natal

Enviar para 76801901

Somente 6 em estoque.

Quantidade: 1 ▾

Adicionar ao carrinho

Comprar agora

Enviado / Vendido Ecom patos  
Devolução Elegível para Devolução ou Reembolso em...  
Pagamento Transação segura

Adicionar à Lista

DADOS	EMPRESA 1
INSUMO/PREÇO	R\$ 276,00
FRETE	R\$ 0,00
INSUMO/PREÇO + FRETE	R\$ 276,00
NOME	Cabos SP
CNPJ	-
TELEFONE	(11) 3502-3106
DATA	05/12/2025
SITE/E-MAIL	<a href="https://www.e-cabos.com.br/">https://www.e-cabos.com.br/</a>



## Caixa De Passagem Ligação Embutir Quadrada 10x10x8cm

Caixa De Passagem Ligação Embutir Quadrada 10x10x8cm

★★★★★ 0 (0) Cód. 1570625090 EAN: 6012508728793

[Lista de favoritos](#)



R\$ 38,66

Vendido e entregue por **Plastificar**  
[Conheça mais formas de pagamento](#)

Quantidade:

[Comprar agora](#) [Adicionar ao carrinho](#)

Calcule seu frete

[Não sei meu CEP](#)

● CEP válido

Entrega em até 19 dias por R\$ 60,42

Entrega Expressa em até 15 dias por R\$ 251,90

Atenção! O prazo e valores de frete podem variar conforme a quantidade e disponibilidade dos itens adicionados ao seu carrinho. Os tempos de entrega e retirada se iniciam após a confirmação do seu pagamento.

[Clique aqui para ver outras formas de frete para Porto Velho - RO](#)

DADOS	EMPRESA 1
INSUMO/PREÇO	R\$ 38,66
FRETE	R\$ 60,42
INSUMO/PREÇO + FRETE	R\$ 99,08
NOME	Leroy Merlin Cia Brasileira de Bricolagem
CNPJ	01.438.784/0048-60
TELEFONE	4020-5376
DATA	05/12/2025
SITE/E-MAIL	<a href="https://www.leorymerlin.com.br/">https://www.leorymerlin.com.br/</a>

## Caixa De Passagem Ligação Embutir Quadrada 10x10x8cm



Novo

Caixa De Passagem Ligação Embutir Quadrada 10x10x8cm

R\$ 45<sup>16</sup>

[Ver os meios de pagamento](#)

 **Cupom** 5% OFF. Compra mínima R\$ 230.

O que você precisa saber sobre este produto

- Instalação embutida discreta.
- Dimensões compactas 10x10x8cm.

[Ver características](#)

Opções de compra:

4 produtos novos a partir de R\$ 45,16

Parcelamento sem juros

R\$ 46<sup>77</sup>

Vendido por shopmaster

Melhor preço

R\$ 45<sup>16</sup>

**FRETE GRÁTIS ACIMA DE R\$ 19**

Receba grátis entre 25 e 31/dez

Chegará entre 17 e 18/dez

[Mais detalhes e formas de entrega](#)

As datas de entrega incluem o dia necessário para preparar o produto.

Quantidade: 1 unidade (+50 disponív...

**Comprar agora**

 Adicionar ao carrinho

DADOS	EMPRESA 2
INSUMO/PREÇO	R\$ 45,16
FRETE	R\$ 0
INSUMO/PREÇO + FRETE	R\$ 45,16
NOME	Mercado Livre
CNPJ	03.007.331/0001-41
TELEFONE	-
DATA	05/12/2025
SITE/E-MAIL	<a href="https://www.mercadolivre.com.br/">https://www.mercadolivre.com.br/</a>

## Caixa De Passagem Ligação Embutir Quadrada 10x10x8cm - Brassol



★ 0 (novo)

Caixa De Passagem Ligação Embutir Quadrada 10x10x8cm - Brassol

Vendido por [Shop Master](#) e entregue por Magalu

R\$47,32

[Ver opções de pagamento >](#)

Frete para PORTO VELHO, RO - 76801-901 [alterar](#)

Frete grátis em [Shop Master](#)  
Para pedidos a partir de R\$ 79,00 [>](#)

Receba até quinta-feira, 15 de janeiro [R\\$ 50,90](#)  
Para pagamentos confirmados hoje

[Adicionar à sacola](#)

[Comprar agora](#)

DADOS	EMPRESA 3
INSUMO/PREÇO	R\$ 47,32
FRETE	R\$ 50,90
INSUMO/PREÇO + FRETE	R\$ 98,22
NOME	Magazine Luíza S/A
CNPJ	47.960.950/1088-36
TELEFONE	0800 773 3838
DATA	05/12/2025
SITE/E-MAIL	<a href="https://www.magazineluiza.com.br/">https://www.magazineluiza.com.br/</a>



## Caixa de Passagem Embutir 30x30x12cm Arcoir



**R\$ 86,90**

► Ver formas de pagamento

 **Calcule o Frete:**

76801-901

**OK**

[Não sabe o CEP?](#)

Retira Marília -  
Loja

Frete  
Grátis

Em até 2 dias  
úteis

Econômico

R\$ 38,32

Em até 16 dias  
úteis

DADOS	EMPRESA 1
INSUMO/PREÇO	R\$ 86,90
FRETE	R\$ 40,94
INSUMO/PREÇO + FRETE	R\$ 127,84
NOME	Agrometal
CNPJ	48.539.548/0001-30
TELEFONE	(17) 2139-5000
DATA	05/12/2025
SITE/E-MAIL	<a href="https://www.lojaagrometal.com.br/">https://www.lojaagrometal.com.br/</a>



## Caixa De Passagem Embutir Chapa 30x30



Novo | +500 vendidos

### Caixa De Passagem Embutir Chapa 30x30

4.8 ★★★★★ (21)

R\$ 59<sup>64</sup>

**R\$ 56<sup>65</sup>** 5% OFF

2x R\$ 28<sup>32</sup> sem juros

[Ver os meios de pagamento](#)



Chegará entre 17 e 18/dez

[Mais detalhes e formas de entrega](#)

Retire entre 25 e 31/dez em uma agência Mercado Livre

[Ver no mapa](#)

Estoque disponível

Quantidade: 1 unidade ▾ (+50 disponív...

[Comprar agora](#)

[Adicionar ao carrinho](#)

Vendido por BRASLTDA

MercadoLider | +5mil vendas

[Devolução grátis.](#) Você tem 30 dias a partir da data de recebimento.

[Compra Garantida.](#) Receba o produto que está esperando ou devolvemos o dinheiro.

DADOS	EMPRESA 2
INSUMO/PREÇO	R\$ 56,65
FRETE	R\$ 32,99
INSUMO/PREÇO + FRETE	R\$ 89,64
NOME	Mercado Livre
CNPJ	03.007.331/0001-41
TELEFONE	-
DATA	05/12/2025
SITE/E-MAIL	<a href="https://www.mercadolivre.com.br/">https://www.mercadolivre.com.br/</a>



## CAIXA DE PASSAGEM DE EMBUTIR 30x30



SKU: 51440  
Caixa De Passagem 30x30 Embutir Metal Ferragens Jordão

Função:  
Permitir a passagem, derivação e acesso às redes elétricas, de telefonia, de lógica e de televisão, permitindo também manutenções e inspeções.

A-----

Início > Materiais Elétricos > Caixas de Embutir >  
Caixa De Passagem 30x30 Embutir Metal

Frete calculado por unidade:  
(1 peça por pedido)

### Caixa De Passagem 30x30 Embutir Metal

**R\$76,30**

2 x de R\$38,15 sem juros

[Ver mais detalhes](#)

Adicionar aos Favoritos

- 1 +

COMPRAR

15 em estoque

Entregas para o CEP: 76801901

[ALTERAR CEP](#)

Para vendas fora do Paraná, emitimos Nota ao Consumidor não permitindo cancelamento. **IMPORTANTE:** Os preços promocionais da Black November dos produtos da página : <https://eletriza.com.br/black-november/> são válidos exclusivamente para compras destinadas ao estado do Paraná. Clientes de outros estados, por favor, consultem os impostos e valores finais com nossa equipe de televendas antes de finalizar a compra.

Envio a domicílio

Nuvem Envio Correios PAC

R\$49,32

15) Plano aberto 24/24

DADOS	EMPRESA 3
INSUMO/PREÇO	R\$ 76,30
FRETE	R\$ 49,32
INSUMO/PREÇO + FRETE	R\$ 125,62
NOME	Global
CNPJ	38.705.679/0001-97
TELEFONE	-
DATA	05/12/2025
SITE/E-MAIL	<a href="https://eletriza.com.br/">https://eletriza.com.br/</a>



Novo | +5 vendidos

**Caixa De Passagem Ligaçao Sobrepor Quadrada 15x15x10cm**

**R\$ 50<sup>54</sup>**

[Ver os meios de pagamento](#)

O que você precisa saber sobre este produto

- Largura: 15 cm.
- Unidades por kit: 1.
- Profundidade de 10 cm.
- Forma quadrada.
- Dimensões de 15x15 cm.

[Ver características](#)

Opções de compra:

2 produtos novos a partir de R\$ 50,54

Parcelamento sem juros

R\$ 52<sup>38</sup>

Vendido por casadasutilidades10

Melhor preço

R\$ 50<sup>54</sup>

**FRETE GRÁTIS ACIMA DE R\$ 19**

Receba grátis entre 25 e 31/dez

Chegará entre 17 e 18/dez

[Mais detalhes e formas de entrega](#)

As datas de entrega incluem o dia necessário para preparar o produto.

Quantidade: 1 unidade (+50 disponív...

[Comprar agora](#)

[Adicionar ao carrinho](#)

DADOS	EMPRESA 3
INSUMO/PREÇO	R\$ 50,54
FRETE	R\$ 00,00
INSUMO/PREÇO + FRETE	R\$ 50,54
NOME	Mercado Livre
CNPJ	03.007.331/0001-41
TELEFONE	-
DATA	05/12/2025
SITE/E-MAIL	<a href="https://www.mercadolivre.com.br/">https://www.mercadolivre.com.br/</a>



Broketto Materiais Elétricos / Materiais Elétricos / Disjuntores e Quadros / Caixa Passagem PVC Sobrepor 15x15 Branca Ilumi



## Caixa Passagem PVC Sobrepor 15x15 Branca Ilumi

Marca: ILUMI  
Ref.: 06046  
Disponibilidade: Pronta Entrega

☆☆☆☆☆ [Avaliar este produto](#)

👁️ 5 pessoas vendo este produto

- Compra Garantida
- Frete Grátis para Ribeirão Preto acima de R\$50,00
- Frete Grátis para o Estado de São Paulo, acima de R\$200,00

**R\$ 23,28** a vista 3%

ou R\$ 24,00 em 1x de R\$ 24,00 no cartão

Entrega para Ribeirão Preto em até 24hrs úteis.

Quantidade:

Adicionar ao Carrinho

🗨️ Compre pelo Whatsapp

🚚 [Calcular Prazos e Preços](#)

[Não sei meu CEP](#)

Calcular

J&T Express - R\$ 28,80

- até 17 dias úteis - Previsão 30/12/2025

SmartEnvios

DADOS	EMPRESA 2
INSUMO/PREÇO	R\$ 23,28
FRETE	R\$ 28,80
INSUMO/PREÇO + FRETE	R\$ 52,08
NOME	Broketto Materiais Elétricos
CNPJ	06026749000194
TELEFONE	(16) 98253-5239
DATA	05/12/2025
SITE/E-MAIL	<a href="https://broketto.com.br/">https://broketto.com.br/</a>



### Caixa De Passagem Ligação Sobrepor Quadrada 15x15x10cm

★★★★★ 0 (0) Cód. 1570625095 EAN: 7898578594020



Lista de favoritos



**R\$ 44,04**

em até 2x no cartão Celebre!

Vendido e entregue por **Plastificar**

[Conheça mais formas de pagamento](#)

Quantidade

1

Comprar agora

Adicionar ao carrinho

Calcule seu frete

76801-901

[Não sei meu CEP](#)

CEP válido

Entrega em até 19 dias por R\$ 56,85

Entrega Expressa em até 15 dias por R\$ 225,80

Atenção! O prazo e valores de frete podem variar conforme a quantidade e disponibilidade dos itens adicionados ao seu carrinho. Os tempos de entrega e retirada se iniciam após a confirmação do seu pagamento.

[Clique aqui para ver outras formas de frete para Porto Velho - RO](#)

DADOS	EMPRESA 1
INSUMO/PREÇO	R\$ 44,04
FRETE	R\$ 56,85
INSUMO/PREÇO + FRETE	R\$ 100,89
NOME	Leroy Merlin
CNPJ	01.438.784/0048-60
TELEFONE	-
DATA	05/12/2025
SITE/E-MAIL	<a href="https://www.leroymerlin.com.br/">https://www.leroymerlin.com.br/</a>



### Eletrocalha Maxtil Perfurada Tipo U 100x50x3000mm

♥ Adicionar aos Favoritos

REF: 21503 MARCA: MAXTIL MODELO: 46810



Seja o primeiro a opinar

SEU DISTRIBUIDOR ONLINE NÚMERO 1 EM WIRELESS! Compra 100% Segura!

Disponibilidade: Imediata

**R\$ 48,32**

R\$ 43,49 à vista com desconto Boleto - Vindi

R\$ 43,49 à vista com desconto Pix - Vindi

ou 2x de R\$ 24,16 sem juros MasterCard - Vindi

1 +

\* Aqui sua compra é 100% segura, compre com tranquilidade.

DADOS	EMPRESA 1
INSUMO/PREÇO	R\$ 48,32
FRETE	R\$ 00,00
INSUMO/PREÇO + FRETE	R\$ 48,32
NOME	Grupo Tek
CNPJ	27.316.854/0001-38
TELEFONE	-
DATA	05/12/2025
SITE/E-MAIL	<a href="https://www.tekdistribuidor.com.br/">https://www.tekdistribuidor.com.br/</a>



## Eletrocalha Perfurada Tipo U 50x50x3000mm #18

Código: 047906

Marca: **MAXTIL**

☆☆☆☆☆ (0)

**R\$ 79,90**

à vista no PIX ou em 1x de R\$ 79,90

sem juros no cartão

[Ver mais opções de pagamento](#)

**Adicionar ao carrinho**

Consulte as opções de entrega

76801-901

**Calcular**

[Não sei meu CEP](#)

Em até 15 dias úteis

Envio

**R\$ 17,12**



DADOS	EMPRESA 2
INSUMO/PREÇO	R\$ 79,90
FRETE	R\$ 17,12
INSUMO/PREÇO + FRETE	R\$ 97,02
NOME	Eletrosul
CNPJ	02.554.116/0002-89
TELEFONE	<b>(085) 3214-7900</b>
DATA	05/12/2025
SITE/E-MAIL	<a href="https://www.sveletrica.com/">https://www.sveletrica.com/</a>

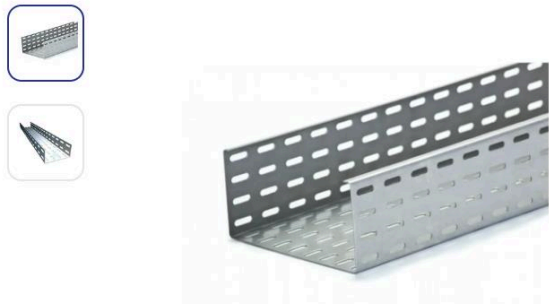

Imagens meramente ilustrativas

**Eletrocalha Perfurada Sem Virota 100mm 50mm 3000mm Ch18 Msg Pré Galvanizado DP702 Dispan** ♥

Código: DP702 Marca: Dispan

☆☆☆☆☆ (0) [ver avaliações](#)

Em estoque

de R\$ 90,95 -19% OFF

**R\$ 65,99** [Ver formas de pagamento](#)

♦ à vista no PIX com 10% OFF

ou R\$ 73,32 em até 1x sem juros no cartão

- 1 +

🛒 Adicionar ao Carrinho

**Calcule o frete:**

Calcular >

[Não sei meu CEP](#) 🔗

**Transportadora**

Em até 16 dias úteis

R\$ 53,14

Os valores e prazos podem ser alterados de acordo com a quantidade de produtos no carrinho.

DADOS	EMPRESA 1
<b>INSUMO/PREÇO</b>	R\$ 65,99
<b>FRETE</b>	R\$ 53,14
<b>INSUMO/PREÇO + FRETE</b>	R\$ 119,13
<b>NOME</b>	Dimensional
<b>CNPJ</b>	06.913.480/015/63
<b>TELEFONE</b>	-
<b>DATA</b>	05/12/2025
<b>SITE/E-MAIL</b>	<a href="https://www.dimensional.com.br/">https://www.dimensional.com.br/</a>